

Aktüatör/sensör kablosu, PUR hızlı dönen bağlantı kablosu RSC5Q-10/TXL

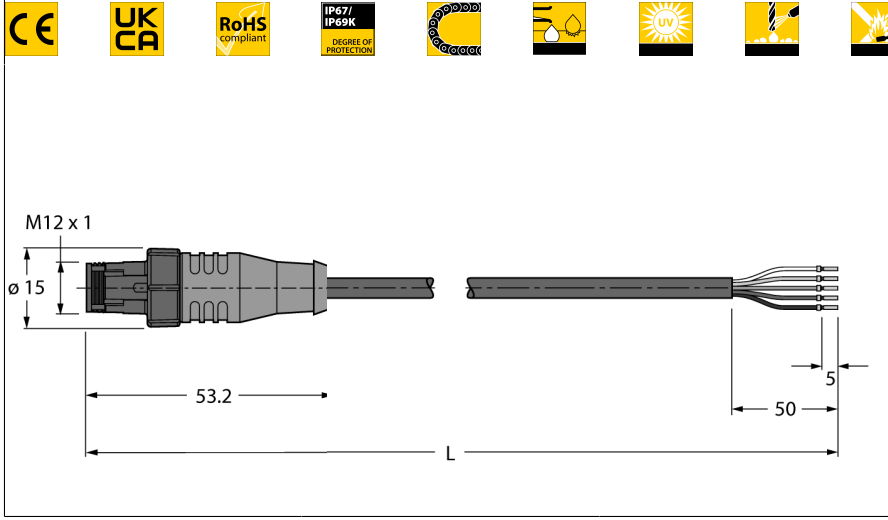

- Erkek M12, düz, 4 pimli + PE
- Kılıf malzemesi: PUR
- Kılıf rengi: siyah
- Çekme zinciri kullanımı için uygun
- Kaynak kıvılcıklarına karşı dirençli
- Kimyasallara, UV radyasyonuna ve yağlara karşı dirençli
- Alev geciktirici
- Halojen, silikon, PVC ve LABS içermez
- Aşınmaya karşı özellikle dirençlidir
- RoHS uyumlu
- Koruma sınıfı IP67
- Kablo uzunluğu: 10 m

Tip	RSC5Q-10/TXL
Tanıt. no.	6628054
Ürün açıklaması	!!! Pin 5 = PE !!!
Konektör A	Erkek konektör, M12 x 1, Düz, A kodlu
Pim sayısı	4+PE
Contact carriers	plastik, TPU, Siyah
Connector body	plastik, TPU, Sarı
Interlocking sleeve	plastik, PBT, black
Mekanik ömür	> 50 eşleşme döngüleri
Kirlilik derecesi	3
Koruma tipi	IP67, (takılı)

Kablo	
Kablo çapı	Ø 4.8mm ±0.20
Cable length	10 m m
Cable jacket	PUR, Siyah
Kablo damarı yalıtımı	PP
Çekirdek kesit alanı	5 x 0.34 mm ²
Bükülü tel düzenlemesi	42 x 0.1mm
Kablo damarı renkleri	BN, WH, BU, BK, GNYE

+20°C'de elektriksel özellikler	
Nominal gerilim	60V
Test voltajı	2000 V
Akım	4AA
Yalıtım direnci	> 30.5 MΩ/km
İletme direnci	maks. 57 Ω/km

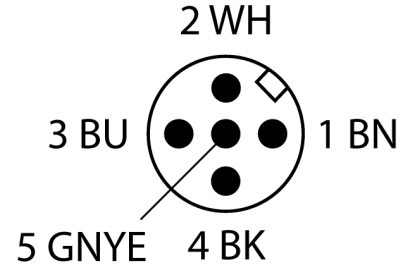

Devre şeması

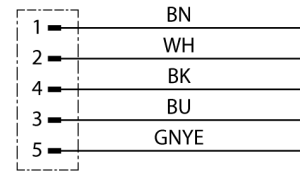

Mekanik ve kimyasal özellikler	
Statik Bükme yarıçapı	$\geq 5 \times \emptyset$
Bükülme yarıçapı (esnek kullanım)	$\geq 10 \times \emptyset$
Bükme döngüleri	≥ 5 million
Kabul edilebilir hızlanma	maks. 5 m/s ²
Kabul edilebilir hareket yolu, yatay	5 m (5 m/s ² de)
Kabul edilebilir hareket yolu, dikey	2 m (5 m/s ² de)
Kabul edilebilir travers hızı	3.3 m/s
Burulma gerilimi	± 180 °/m
Ortam sıcaklığı (sabit)	-50...+80°C
Ortam sıcaklığı (mobil)	-25...+80°C
Ortam sıcaklığı (çekme zinciri)	-25...+60°C

Aksesuarlar

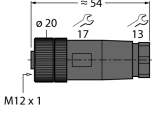
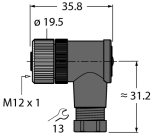
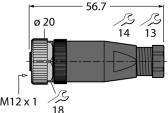
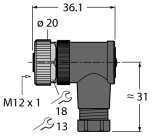
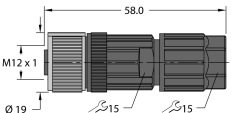
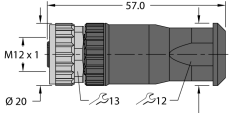
Tip kodu	İdent no.		Ölçekli çizim
B8151-0	6904601	Kablo montaj dışı konektör, M12 x 1, düz, 5 pimli, vida terminali bağlantısı, 4,0 mm'den 6,0 mm'ye kablo beslemesi, 0,14 mm ² 'den 0,75 mm ² 'ye çekirdek kesit alan/terminal kapasitesi, plastik gövde, plastik somun	
B8251-0	6904602	Kablo montaj dışı konektör, M12 x 1, açılı, 5 pimli, vida terminali bağlantısı, 4,0 mm'den 6,0 mm'ye kablo beslemesi, 0,14 mm ² 'den 0,75 mm ² 'ye çekirdek kesit alan/terminal kapasitesi, plastik gövde, plastik somun	
BM8151-0	6935888	Kablo montaj dışı konektör, M12 x 1, düz, 5 pimli, vida terminali bağlantısı, 4,0 mm'den 6,0 mm'ye kablo beslemesi, 0,25 mm ² 'den 0,75 mm ² 'ye çekirdek kesit alan/terminal kapasitesi, plastik gövde, metal somun	
BM8251-0	6935890	Kablo montaj dışı konektör, M12 x 1, açılı, 5 pimli, vida terminali bağlantısı, 4,0 mm'den 6,0 mm'ye kablo beslemesi, 0,25 mm ² 'den 0,75 mm ² 'ye çekirdek kesit alan/terminal kapasitesi, plastik gövde, metal somun	
FW-ERKPM0526-SAP-0408	100002534	Sahada montajı yapılabilir dışı konektör, M12 x 1, düz, 5 pimli, itmeli bağlantı, 4,0 mm'den 8,0 mm'ye kablo beslemesi, 0,14 mm ² 'den 0,75 mm ² 'ye çekirdek kesit alanı/terminal kapasitesi, plastik gövde, metal kaplin somunu	
FW-ERKPM0516-SAS-0408	100002285	Sahada montajı yapılabilir dışı konektör, M12 x 1, düz, 5 pimli, vida terminali bağlantısı, 4,0 mm'den 8,0 mm'ye kablo beslemesi, 0,25 mm ² 'den 1,5 mm ² 'ye çekirdek kesit alan/terminal kapasitesi, plastik gövde, metal somun	

Aksesuarlar

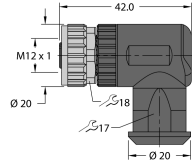
Tip kodu	İdent no.		Ölçekli çizim
FW-EWKPM0516-SAS-0408	100002287	Sahada montajı yapılabilir dişi konektör, M12 × 1, açılı, 5 pimli, vida terminali bağlantısı, 4,0 mm'den 8,0 mm'ye kablo beslemesi, 0,25 mm ² 'den 1,5 mm ² 'ye çekirdek kesit alan/terminal kapasitesi, plastik gövde, metal somun	
TORQUE-WRENCH-SET-AS	6936170	Tork anahtarı seti; 0,4-1,0 Nm'lik ayarlanabilir torklu tutma yerleri, M8 (SW9) için tork anahtarı, M12 (SW 14) için tork anahtarı	
BLANK-LABEL-FOR-CORDSETS-TEL-TXL	6936206	TEL ve TXL kabloları için etiket, uzunluk: 18 mm, yükseklik: 4 mm, malzeme: polikarbonat (PC), renk: beyaz, halojen içermez ve alev geciktirici	