

# BI10-M30-AZ3X

## Endüktif sensör

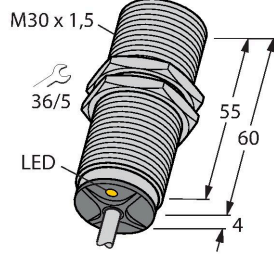

### Özellikler

- M30 × 1,5 dişli boru
- Krom kaplama piring
- 2 telli AC, 20...250 VDC
- 2 telli DC, 10...300 VDC
- NA kontak
- Kablo bağlantısı

### Kablo bağlantı şeması

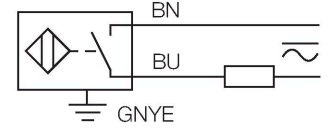

### İşlevsel prensip

Endüktif sensörler metal nesnelere temasız ve aşınmasız olarak tespit ederler. Bunun için, hedef ile etkileşen yüksek frekanslı bir elektromanyetik AC alan kullanılmaktadır. Endüktif sensörler bu alanı ferrit bobinli bir RLC devresi ile oluşturmaktadır.

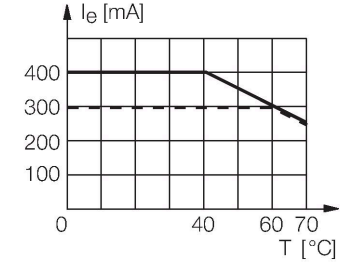

### Teknik Veriler

Tip	BI10-M30-AZ3X
Tanıt. no.	43164
<b>Genel veriler</b>	
Nominal anahtarlama mesafesi	10 mm
Montaj koşulları	Düz kafa
Güvenli çalışma mesafesi	$\leq (0,81 \times S_n)$ mm
Düzeltilme faktörleri	St37 = 1; Al = 0,3; paslanmaz çelik = 0,7; Ms = 0,4
Yineleme hassasiyeti	$\leq 2$ tam ölçek %'si
Sıcaklık sapması	$\leq \pm 10$ %
Histerezis	3...15 %
<b>Elektrik verileri</b>	
Çalışma gerilimi $U_b$	20...250 VAC
Çalışma gerilimi $U_b$	10...300 VDC
AC nominal çalışma akımı	$\leq 400$ mA
DC nominal çalışma akımı $I_o$	$\leq 300$ mA
Frekans	$\geq 50... \leq 60$ Hz
Artık akım	$\leq 1.7$ mA
Yalıtım test gerilimi	1.5 kV
Ani akım	$\leq 8$ A ( $\leq 10$ ms maks. 5 Hz)
$I_o$ 'de gerilim düşüşü	$\leq 6$ V
Çıkış işlevi	2 telli, NA kontak, 2 telli
En küçük çalışma akımı	$\geq 3$ mA
Anahtarlama frekansı	0.02 kHz
<b>Mekanik veriler</b>	
Tasarım	Dişli silindirik, M30 x 1.5
Boyutlar	64 mm

## Teknik Veriler

Gövde malzemesi	Metal, CuZn, Krom kaplama
Aktif alan malzemesi	plastik, PA12-GF30
Arka kapak	plastik, EPTR
Gövde somunu maks. sıkma torku	75 Nm
Elektriksel bağlantı	Kablolar
Kablo tipi	Ø 5.2 mm, LifYY, PVC, 2 m
Çekirdek kesit alan	3 x 0.5 mm <sup>2</sup>
<b>Ortam koşulları</b>	
Ortam sıcaklığı	-25...+70 °C
Titreşim direnci	55 Hz (1 mm)
Darbe direnci	30 g (11 ms)
IP Derecesi	IP67
MTTF	2283 yılı SN 29500'e uygun (Ed. 99) 40 °C
Anahtarlama durumu	LED, Kırmızı

## Montaj talimatları

### Montaj talimatları/Açıklama

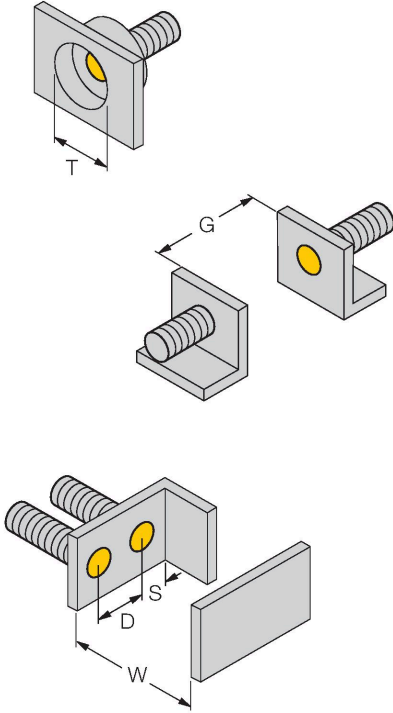

Mesafe D	2 x B
Mesafe W	3 x Sn
Mesafe T	3 x B
Mesafe S	1,5 x B
Mesafe G	6 x Sn
Aktif alan çapı B	Ø 30 mm

## Aksesuarlar

BST-30B

6947216

Dişli silindirik sensörler için montaj kelepçesi, dayamalı; malzeme: PA6

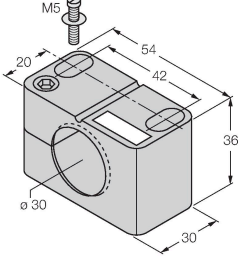

QM-30

6945103

Dayamalı hızlı montaj braket; malzeme: Krom kaplama piring. Erkek diş M36 × 1,5. Not: Yakınlık anahtarlarının anahtarlama uzaklığı, hızlı montaj braketleri kullanılırken değişebilir.

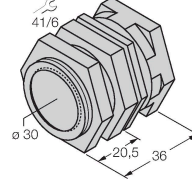

MW30

6945005

Dişli silindirik sensörler için montaj braket; malzeme: Paslanmaz çelik A2 1.4301 (AISI 304)

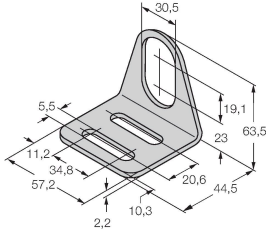

BSS-30

6901319

Dişsiz ve dişli silindirik sensörler için montaj braket; malzeme: Polipropilen

