

# QS18EP6WQ8

## Fotoelektrik Sensör – cisimden yansımali sensör

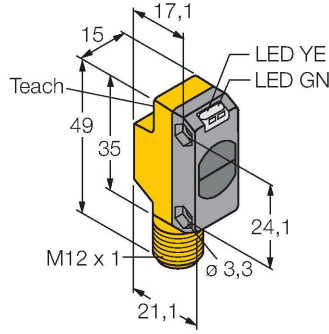

### Teknik Veriler

Tip	QS18EP6WQ8
Tanit. no.	3071997
<b>Optik veriler</b>	
İşlev	Yakınlık anahtarı
Çalışma modu	İraksak
Işık tipi	IR
Dalga boyu	940 nm
Mesafe	0...300 mm
<b>Elektrik verileri</b>	
Çalışma voltajı	10...30 VDC
DC nominal çalışma akımı	≤ 100 mA
Yük akımı yok	≤ 35 mA
Ters kutup koruması	evet
Çıkış işlevi	NA kontak, PNP
Anahtarlama frekansı	≤ 833 Hz
Hazırlık gecikmesi	≤ 100 msn
Tipik yanıt süresi	< 0.6 msn
Ayar seçeneği	Düğme Uzaktan öğretim
<b>Mekanik veriler</b>	
Tasarım	Dikdörtgen, QS18
Boyutlar	21.1 x 15 x 35 mm
Gövde malzemesi	Plastik, ABS
Lens	plastik, PMMA
Elektriksel bağlantı	Konektörler, M12 x 1, PVC
Çekirdek sayısı	4
Ortam sıcaklığı	-20...+70 °C

### Özellikler

- Erkek, M12 x 1; 4 telli
- Koruma sınıfı IP67
- LED, çok yönlü görünür
- Öğretme düğmesi yoluyla ayarlanan hassasiyet
- Çalışma gerilimi: 10...30 VDC
- PNP kontak çıkış
- Aydınlıkta veya karanlıkta çalışma

### Kablo bağlantı şeması

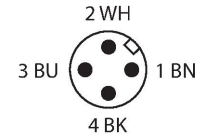
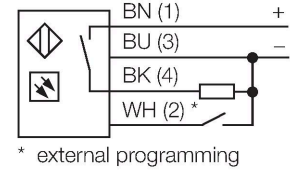

### İşlevsel prensip

Reflektörlü sensörlerle aynıdır, verici ve alıcı devresi, yayınlık modu sensörlerindekiyle aynı gövdede birleştirilmiştir. Ancak yayınlık modu sensörleri, ışık huzmesinin kesintiye uğramasını değil, hedefin yansıtmasını algırlar. Bir hedef, yeterli miktarda ışığı alıcıya geri yansıtırsa algılanır. Böylece yayınlık modu sensörlerinin anahtarlama mesafesi bu nedenle büyük ölçüde hedefin yansıtmasına bağlıdır. Bu tip sensörler, saydam nesnelere algılanması için özellikle uygundur (arka plan bastırma özelliği bulunan veya bulunmayan cisimden yansımali sensör veya yakınlık modu sensörleri).

## Teknik Veriler

IP Derecesi	IP67
Özel özellikler	sürdürme/erteleme
Güç-açık göstergesi	LED, yeşil
Anahtarlama durumu	LED, sarı
Error indication	LED, yeşil, yanıp sönüyor
Aşırı kazanç göstergesi	LED
Alarm display	LED sarı yanıp sönüyor
<b>Testler/onaylar</b>	
Onaylar	CE, cURus

Kazanç eğrisi  
Mesafe ile bağlantılı kazanç

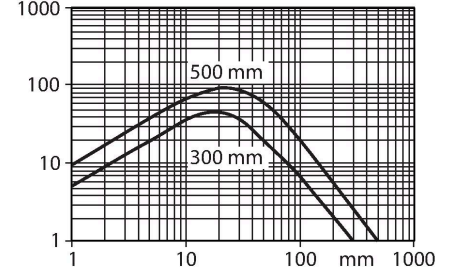

## Aksesuarlar

SMB18A

3033200

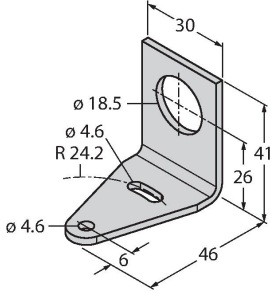

Montaj braket, dikdörtgen paslanmaz çelik, 18 mm dişli sensörler için

SMBQS18A

3069721

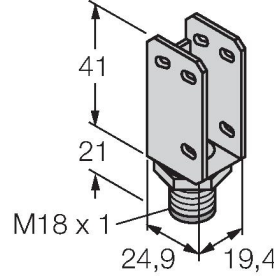

Montaj braket, paslanmaz çelik, 18 mm diş için

SMBQS18AF

3067467

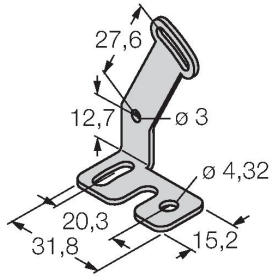

Montaj braket, paslanmaz çelik, 18 mm diş için

## Aksesuarlar

Ölçekli çizim

Tip

Tanıt. no.

RKC4.4T-2/TEL

6625013

Bağlantı kablosu, dışı M12, düz, 4 pimli, kablo uzunluğu: 2 m, kılıf malzemesi: PVC, siyah; cULus onaylı; diğer kablo uzunlukları ve kaliteleri mevcuttur, bkz. [www.turck.com](http://www.turck.com)



**Ölçekli çizim****Tip**

WKC4.4T-2/TEL

**Tanit. no.**

6625025

Bağlantı kablosu, dişi M12, açılı, 4 pimli, kablo uzunluğu: 2 m, kılıf malzemesi: PVC, siyah; cULus onaylı; diğer kablo uzunlukları ve kaliteleri mevcuttur, bkz. [www.turck.com](http://www.turck.com)

