

# SM2A312LP

## Fotoelektrik Sensör – Polarize filtrelili reflektörlü sensör

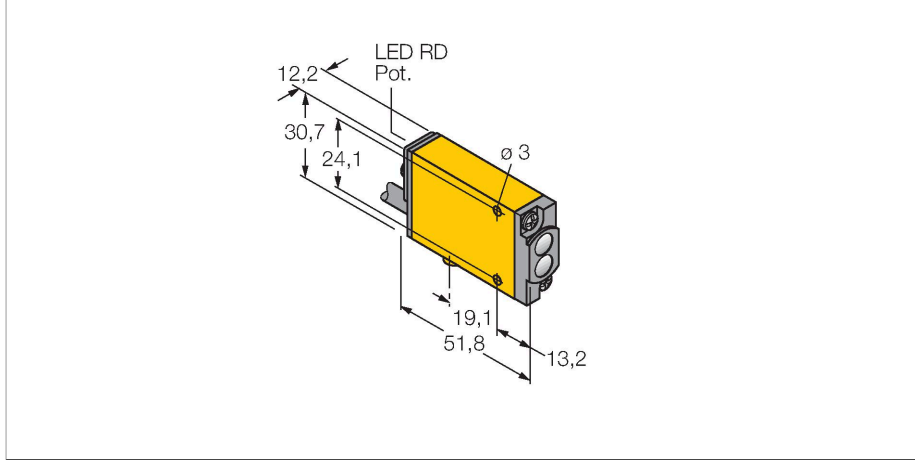

### Teknik Veriler

Tip	SM2A312LP
Tanıt. no.	3049773
<b>Optik veriler</b>	
İşlev	İşığı Geri Yansıtan Sensör
Çalışma modu	Polarize
Reflektör teslimata dahildir	hayır
İşık tipi	kırmızı polarize
Dalga boyu	650 nm
Mesafe	0...3000 mm
<b>Elektrik verileri</b>	
Çalışma voltajı	24...240 VAC
Çıkış işlevi	Röle çıkışı
Hazırlık gecikmesi	≤ 300 msn
Tipik yanıt süresi	< 4 msn
Ayar seçeneği	Potansiyometre
<b>Mekanik veriler</b>	
Tasarım	Dişli dikdörtgen model, Mini Huzme
Boyutlar	Ø 18 mm
Gövde malzemesi	Plastik, Termoplastik malzeme, Sarı
Lens	plastik, Akriklik
Elektriksel bağlantı	Kablolar, 2 m, PVC
Çekirdek sayısı	2
Ortam sıcaklığı	-20...+70 °C
IP Derecesi	IP67
Özel özellikler	Kapsüllü
Aşırı kazanç göstergesi	LED

### Özellikler

- Kablo, PVC, 2 m
- Koruma sınıfı IP67
- Potansiyometre ile ayarlanabilen hassasiyet
- Hizalama göstergesi
- Çalışma gerilimi: 24...240 VAC
- Kontak çıkışı, bipolar
- Aydınlıkta/karanlıkta çalışma

### Kablo bağlantı şeması

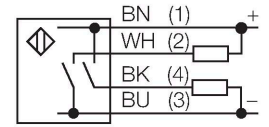

### İşlevsel prensip

Reflektörlü sensörler, verici ve alıcıyı tek bir kompakt gövdede bir araya getirir. Vericinin ışık huzmesi, ışığı alıcıya geri döndüren bir reflektöre yönlendirilir. Nesne, bu huzmeyi sekteye uğrattığında algılanmaktadır. Reflektörlü sensörler, karşı modu sensörlerinin bazı avantajlarına sahiptir (iyi kontrast ve yüksek aşırı kazanç). Ek olarak yalnızca tek bir cihazın kurulması ve kablo tesisatının oluşturulması gerekir. Polarizasyon filtresi olmayan cihazların daha düşük algılama aralığı ve duyarlılığı, parlak nesnelerin algılanması gerektiği durumlarda dezavantajlı olabilir.

Kazanç eğrisi  
Mesafe ile bağlantılı kazanç

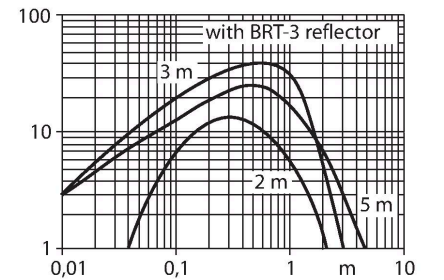

## Teknik Veriler

### Testler/onaylar

Onaylar

CE, cURus, CSA

## Aksesuarlar

SMB18A

3033200

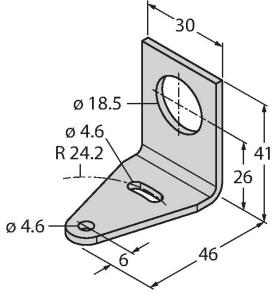

Montaj braket, dikdörtgen paslanmaz çelik, 18 mm dişli sensörler için

SMB18AFAM10

3012558

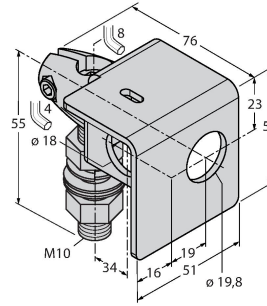

Montaj braket, malzeme VA 1.4401, M10 x 1,5 diş için, diş uzunluğu 18 mm

SMB18SF

3052519

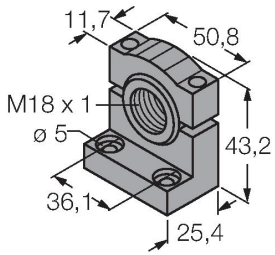

Montaj braket, PBT siyah, 18 mm dişli sensörler için, döndürülebilir

SMB312B

3025519

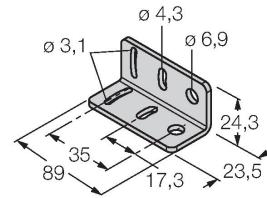

Montaj braket, paslanmaz çelik, MINI-BEAM NAMUR için

SMB3018SC

3053952

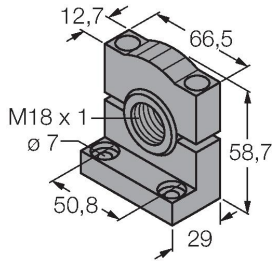

Montaj braket, PTB siyah, 18 mm dişli sensörler için

## Aksesuarlar

Ölçekli çizim

Tip  
BRT-3

Tanit. no.  
3016164

Yuvarlak reflektör, yansıtma katsayısı  
1,0, akrilik malzeme, ortam sıcaklığı  
-20...+60°C

