

TN-UHF-Q300-EU-CDS

Cititor UHF

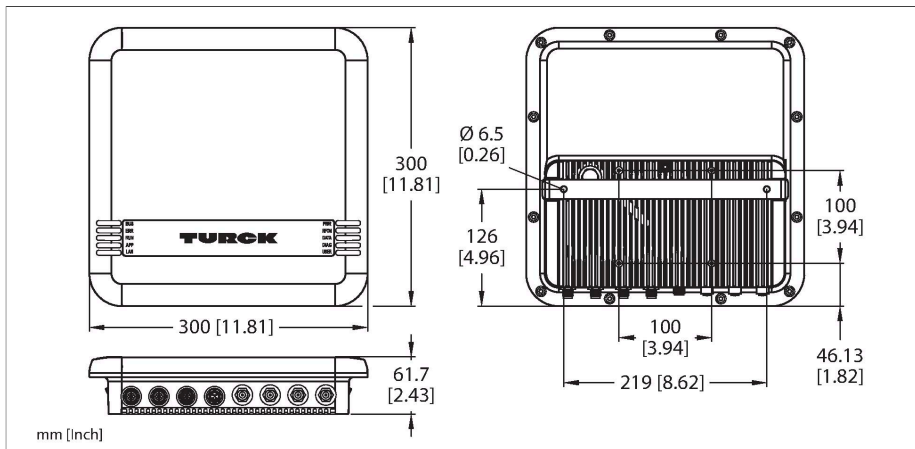

Caracteristici tehnice

Tip	TN-UHF-Q300-EU-CDS
Nr. ID	100000895
Certificări	CE
Caracteristici electrice	
Tensiune de alimentare	18...30 Vcc
Curent nominal de alimentare în c.c.	≤ 3500 mA
PoE standard	IEEE 802.3at (PoE+)
Transfer de date	câmp AC electromagnetic
Tehnologie	UHF RFID
Regiunea de utilizare (UHF)	Europa, India, Turcia, Africa de Sud (865...868 MHz)
Standarde de comunicare prin radio și protocoale	ISO 18000-63 EPCglobal Gen 2
Distanța dintre porturi	200 kHz
Putere de ieșire	≤ 2 W (ERP), ajustabil
Polarizarea antenei	Circular/liniar, reglabil
Semi-lărgimea unghiulară a antenei	65°
Funcție de ieșire	Read/Write
Caracteristici Mecanice	
Condiții de montare	Degajat
Temperatura mediului	-20...+50 °C
Design	Rectangular
Dimensiuni	300 x300 x61.7 mm
Materialul carcasei	Aluminiu, AL, Argintiu
Materialul feței active	Poliamidă armată cu fibră de sticlă, PA6-GF30, negru
Rezistență la vibrații	55 Hz (1 mm)
Rezistență la șoc	30 g (11 ms)
Clasă de protecție	IP67

Caracteristici

- Server web integrat cu parametrizarea cititorului
- Utilitar de test web UHF RFID pentru evaluarea ușoară a interfeței de aer
- Rezistent la radiații UV
- 4 conexiuni pentru antene pasive UHF RFID
- 4 canale digitale configurabile ca intrări PNP și/sau ieșiri 0,5 A pe canal
- Programabil conform IEC 61131-3 cu - CODESYS V3
- Runtime Codesys V3 PLC
- CODESYS OPC-UA Server
- Dispozitiv PROFINET, dispozitiv EtherNet/IP sau master/slave Modbus TCP
- Interfață date "U" pentru utilizarea ușoară a funcției RFID
- Apropiat de integrarea într-un sistem PLC fără utilizarea unui modul de funcții speciale
- Leduri și diagnoză
- Dispozitiv adecvat doar pentru Uniunea Europeană (UE), India, Turcia și Africa de Sud la 865...868 MHz

Principiu de funcționare

Cititoarele UHF formează o zonă de transmisie, a cărei dimensiune variază în funcție de combinația dintre capul de citire și tag folosit. Distanțele ce pot fi atinse pot diferi în funcție de toleranțele componentelor, poziția de montare în aplicație, condițiile de mediu și efectul materialelor (în special metal). Testarea aplicației în condiții de operare reale este esențială, în special în cazul citirii/scrierii în mișcare!

Caracteristici tehnice

Conexiune electrică	RP-TNC
Impedanța de intrare	50 Ohm
MTTF	49 ani conform SN 29500 (Ed. 99) 20 °C
Descriere sistem	
Procesor	ARM Cortex A8, 32 Bit, 800 MHz
Memorie	256 MB Flash
Memorie RAM	512 MB DDR3
Programare	CODESYS V3
Lansat pentru versiunea CoDeSys	V 3.5.11.20
Limbaje de programare	IEC 61131-3 (IL, LD, FBD, SFC, ST)
Task-uri	10
Numar de blocuri POU	1024
Interfașă de programare	Ethernet
Timp de ciclu	< 1 ms pentru 1.000 instrucțiuni IL (fără ciclul I/O)
Date de intrare	8
Date de ieșire	8
Interfață de date RFID	UHF
Date de sistem	
Transmission rate Ethernet	10/100 Mbps
Connection technology Ethernet	1 x M12, 4-pini, codat D
Web server	Implicit: 192.168.1.254
Modbus TCP	
Adresare	Static IP, BOOTP, DHCP
Funcții cod suportate	FC1, FC2, FC3, FC4, FC5, FC6, FC15, FC16, FC23
Număr de conexiuni TCP	8
Număr date de ieșire (PAA)	max. 1024
Număr date de intrare (PAE)	max. 2014
Ethernet/IP	
Adresare	conform specificației EtherNet/IP
Inel nivel dispozitiv (DLR)	suportat
Assembly Instance pentru Intrări	103
Număr date de intrare (PAE)	248
Assembly Instance pentru Ieșiri	104
Număr date de ieșire (PAA)	248
Conexiuni clasă 1 (CIP)	10
Conexiuni clasă 3 (TCP)	3
Assembly Instance pentru Configurare	106
PROFINET	
Adresare	DCP
Timp ciclu minim	4 ms
Diagnoză	conform tratării alarmelor PROFINET

Caracteristici tehnice

Adresare automată	suportat
Protocol de redundanță a mediului de transmisie (MRP)	suportat
Număr date de intrare (PAE)	max. 512
Număr date de ieșire (PAA)	max. 512
intrări digitale	
Număr de canale	4
Connectivity inputs	M12, 5-pini
Tip de intrare	PNP
Prag de comutare	EN 61131-2 type 3, PNP
Semnal de tensiune - nivel jos	< 5 V
Nivel de tensiune pentru semnal "High"	> 11 V
Nivel de curent pentru semnal "Low"	< 1.5 mA
Curent pentru nivel "High" al semnalului	> 2 mA
Tipul de diagnoză a intrărilor	dignoză la nivel de canal
ieșiri digitale	
Număr de canale	4
Connectivity outputs	M12, 5-pini
Tip de ieșire	PNP
Tipul de diagnoză a ieșirilor	dignoză la nivel de canal
Date de sistem	
Packaging unit	1

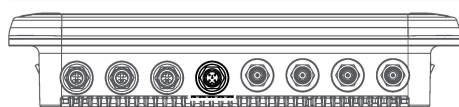

Notă

Cablu de alimentare:
 UX18415 RKC 4.4T-0.5-RSM 40/S3520
 UX18416 RKC 4.4T-2-RSM 40/S3520
 UX14184 RKC 4.4T-3-RSM 40/S3520
 UX14185 RKC 4.4T-5-RSM 40/S3520

M12 x 1 Alimentare

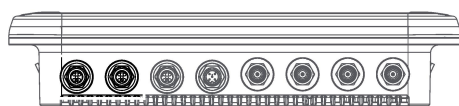
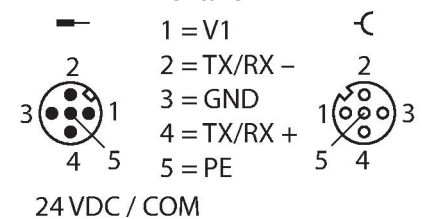

Notă

Cablu actuator și senzor/cablu de conectare PUR (exemplu):
 RKC4.4T-2-RSC4.4T/TXL
 Nr. ID 6625608
 Piesă-Y pentru DXP-uri
 VBS2-FSM4.4-2FKM4
 Nr. ID 6930560

Port I/O M12 x 1

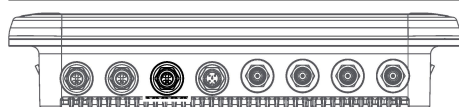
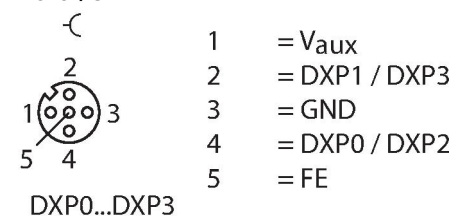

Notă

Cablu Ethernet (exemplu):
 RSSD-RJ45S-4416-5M
 Nr. ident. 6441633

M12 x 1 Ethernet

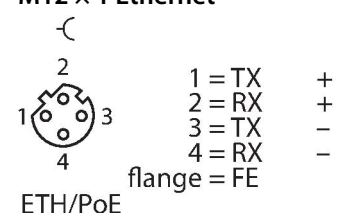

Accesorii

Desen cu dimensiuni	Tip	Nr. ID	
	TN-UHF-CBL-HF240-RPTNC-1-SMA	100028191	Cablu coaxial HF240, lungime 1 m
	TN-UHF-CBL-HF240-RPTNC-2-SMA	100028192	Cablu coaxial HF240, lungime 2 m
	TN-UHF-CBL-HF240-RPTNC-4-SMA	100028193	Cablu coaxial HF240, lungime 4 m
	TN-UHF-CBL-HF240-RPTNC-6-SMA	100028194	Cablu coaxial HF240, lungime 6 m
	TN-UHF-CBL-HF240-RPTNC-8-SMA	100028195	Cablu coaxial HF240, lungime 8 m
	TN-UHF-CBL-HF240-RPTNC-10-SMA	100028196	Cablu coaxial HF240, lungime 10 m
	TN-UHF-CBL-HF240-RPTNC-12-SMA	100028197	Cablu coaxial HF240, lungime 12 m

Accesorii

Desen cu dimensiuni	Tip	Nr. ID	
	TN-UHF-ANT-Q150-ETSI	100028595	Antenă pasivă UHF RFID cu dimensiuni de 150 × 150 mm
	TN-UHF-ANT-NF-Q150-ETSI-FCC	100028594	Antenă pasivă UHF RFID de câmp apropiat cu dimensiuni de 150 × 150 mm
	TN-UHF-ANT-Q280-ETSI	100028601	Antenă pasivă UHF RFID cu pini VESA100 și dimensiuni de 280 × 280 mm
	TN-UHF-ANT-Q250-ETSI	100028599	Antenă pasivă UHF RFID cu dimensiuni de 250 × 250 mm