

LI300P0-Q25LM0-ELIU5X3-H1151

Indukcyjny czujnik przemieszczenia liniowego

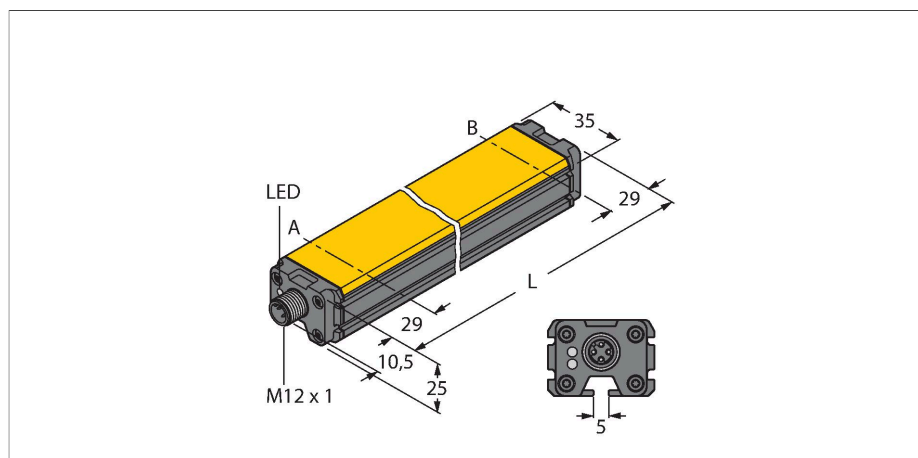

Dane techniczne

Typ	LI300P0-Q25LM0-ELIU5X3-H1151
Nr kat.	100001934
Measuring principle	Indukcyjność
Dane ogólne	
Zakres pomiarowy	300 mm
Rozdzielczość	16 bit
Odległość nominalna	1.5 mm
martwa strefa a	29 mm
martwa strefa b	29 mm
Dokładność powtarzalności	≤ 0.02 % pełnej skali
Błąd liniowości	≤ 0.07 % p.s. również pod wpływem wstrząsów i drgań
Dryft temperaturowy	≤ ± 0.003 %/K
Histereza	pominięto ze względu na zasady
Dane elektryczne	
Napięcie zasilania	15...30 V DC
Tętnienie szczytowe	≤ 10 % U_{ss}
Napięcie testowe izolacji	≤ 0.5 kV
Zabezpieczenie przed zwarcieniem	tak
Ochrona przed przerwą w obwodzie/odwrotną polaryzacją	tak / tak (napięcie zasilania)
Funkcja wyjścia	5-stykowe, Wyjście analogowe
Napięcie wyjściowe	0...10 V
wyjście prądowe	4...20 mA
Diagnostic	Element pozycjonujący poza zakresem detekcji: Sygnał wyjściowy 24 mA lub 11 V
Rezystancja obciążenia wyjścia napięciowego	≥ 4.7 kΩ

Cechy charakterystyczne

- prostokątny, aluminium / tworzywo sztuczne
- Różne opcje montażowe
- Wskazanie zakresu pomiarowego diodami LED
- Odporność na zakłócenia elektromagnetyczne
- Wyjątkowo małe strefy martwe
- Rozdzielczość 16-bitowa
- 4-przewodów, 15...30 VDC
- Wyjście analogowe
- Programowalny zakres pomiarowy
- 0...10 V i 4...20 mA, wyższe bezpieczeństwo maszyny uzyskane dzięki redundancji
- Złącze M12 × 1, 5-stykowe

Schemat podłączenia

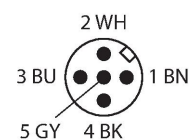
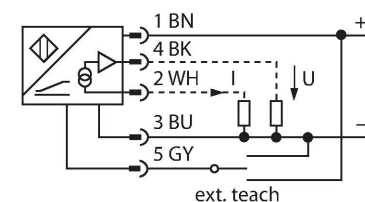

Zasada działania

Czujniki przemieszczenia liniowego funkcjonują na zasadzie obwodu rezonansowego składającego się z elementu pozycjonującego i czujnika. Sygnał wyjściowy jest proporcjonalny do umiejscowienia elementu pozycjonującego. Wytrzymałe czujniki działają bezkontaktowo, dzięki czemu

Dane techniczne

Rezystancja obciążenia, wyjście prądowe	≤ 0.4 kΩ
Prędkość próbkowania	5000 Hz
Pobór prądu	< 100 mA
Dane mechaniczne	
Wykonanie	Profil, Q25L
Wymiary	358 x 35 x 25 mm
Materiał obudowy	Aluminium / tworzywo sztuczne, PA6-GF30, Anodyzowane
Materiał powierzchni aktywnej	tworzywo sztuczne, PA6-GF30
Połączenie elektryczne	Złącze, M12 × 1
Warunki środowiskowe	
Temperatura pracy	-25...+70 °C
Odporność na wibracje (EN 60068-2-6)	20 g; 1,25 h/oś; 3 osie
Odporność na uderzenia (EN 60068-2-27)	200 g; 4 ms, ½ sinusoidy
Stopień ochrony	IP66 IP67
MTTF	138 rok/lata zgodnie z SN 29500 (Ed. 99) 40 °C
Wskaźnik napięcia zasilania	LED, zielony
Wskaźnik zakresu pomiarowego	Wielofunkcyjna dioda LED, zielona, żółta, żółta migająca

nie zużywają się i nie wymagają specjalnych zabiegów konserwujących. Ponadto charakteryzują się doskonałą powtarzalnością, rozdzielczością i liniowością w szerokim zakresie temperatury. Innowacyjna technologia zapewnia wysoką odporność na pola elektromagnetyczne DC i AC.

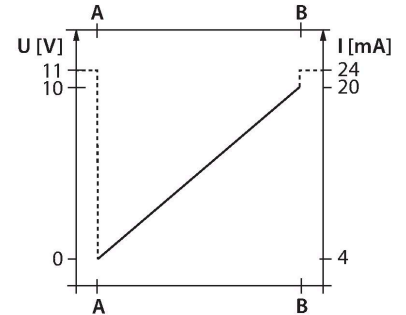

Instrukcja montażu

Instrukcja montażu / Opis

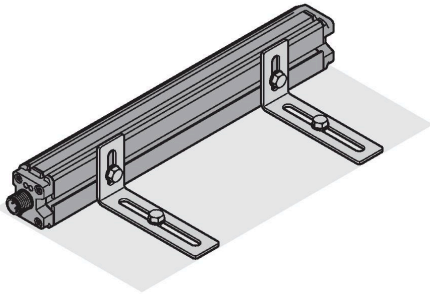
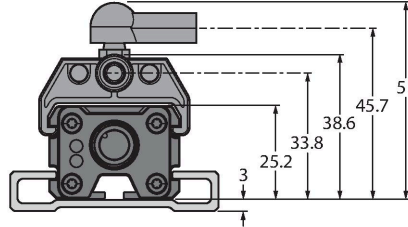
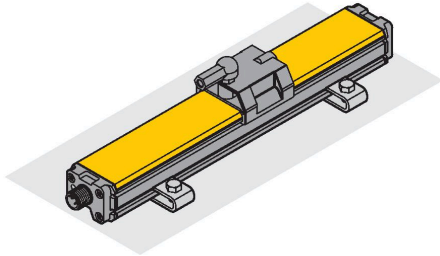

Szeroki wybór akcesoriów zapewniający różne możliwości instalacji. Ze względu na zasadę pomiaru, która bazuje na zasadzie funkcjonowania złącza RLC, liniowy czujnik przesunięcia jest odporny na namagnesowane opiłki metali czy inne zakłócenia.

Wskazanie stanu za pomocą diody LED
Zielona:

Czujnik poprawnie zasilony

Wskazania LED zakresu pomiarowego

Zielona:

Element pozycjonujący w zakresie pomiarowym

Żółta:

Element pozycjonujący w zakresie pomiarowym, sygnał niski (np. za duża odległość)

Żółta migająca:

Element pozycjonujący poza zakresem detekcji

Dioda LED jest wyłączona:

Element pozycjonujący znajduje się poza zaprogramowanym zakresem (tylko w wersjach z możliwością nauki)

Uczenie

Punkty początkowy i końcowy zakresu pomiarowego ustawiane są za pomocą przycisku adaptera uczonego. Ponadto istnieje możliwość odwrócenia charakterystyki wyjścia.

Zero/Zakres

Mostek przez 2 sek. między pinem 5 i 3 = ustawienie wartości początkowej zakresu pomiarowego

Po 2 sekundach zielona dioda LED zacznie świecić światłem stałym

Mostek przez 2 sek. między pinem 5 i 1 = ustawienie wartości końcowej zakresu pomiarowego

Po 2 sekundach zielona dioda LED zacznie świecić światłem stałym

Ustawienia fabryczne

Mostek przez 10 sek. między pinem 5 i 1 = ustawienia fabryczne

Po 10 sekundach zielona dioda LED zacznie migać na zielono

Mostek przez 10 sek. między pinem 5 i 3 = odwrócone ustawienia fabryczne

Po 10 sekundach zielona dioda LED zacznie migać na zielono

Opcjonalnie:

Mostek przez 30 sek. między pinem 5 i 1 = blokada uczenia aktywna/nieaktywna

Po 30 s miganie zmienia się w szybkie miganie

Skonfigurowanych ustawień nie trzeba blokować przy użyciu blokady uczenia, ponieważ są one zapisane w pamięci nieulotnej czujnika nawet po utracie zasilania. Stosowanie blokady uczenia zalecamy w sytuacjach, w których jest to niezbędne w celu uniknięcia następujących zmian parametrów.

Akcesoria

P1-LI-Q25L

6901041

Prowadzony element pozycjonujący do czujników przemieszczeń liniowych LI-Q25L, montowany w rowku czujnika

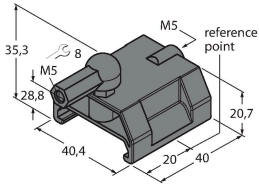

P2-LI-Q25L

6901042

Swobodny element pozycjonujący do czujników przemieszczeń liniowych LI-Q25L; nominalna odległość do czujnika: 1,5 mm; parowane z liniałem w odległości do 5 mm; tolerancja przemieszczenia do 4 mm.

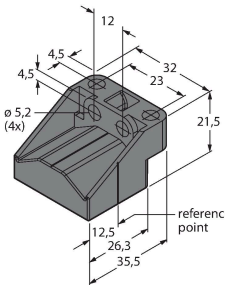

P3-LI-Q25L

6901044

Swobodny element pozycjonujący do czujników przemieszczeń liniowych LI-Q25L; praca przy nachyleniu 90°; nominalna odległość do czujnika: 1,5 mm; parowane z liniałem w odległości do 5 mm; tolerancja przemieszczenia do 4 mm

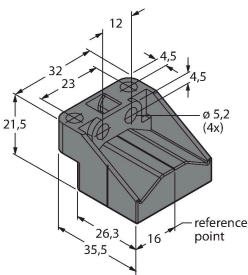

P6-LI-Q25L

6901069

Swobodny element pozycjonujący do czujników przemieszczeń liniowych LI-Q25L; nominalna odległość do czujnika: 1,5 mm; parowane z liniałem w odległości do 5 mm; tolerancja przemieszczenia do 4 mm.

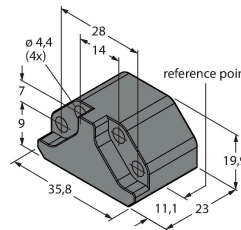

P7-LI-Q25L

6901087

Prowadzony element pozycjonujący do czujników przemieszczeń liniowych LI-Q25L, bez połączenia kulowego

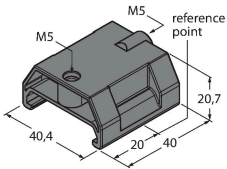

M1-Q25L (2 PCS)

6901045

Uchwyt montażowy do czujników przemieszczeń liniowych LI-Q25L; materiał: aluminium; 2 szt. w opakowaniu

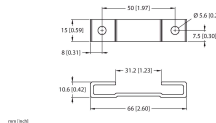

M2-Q25L

6901046

Uchwyt montażowy do czujników przemieszczeń liniowych LI-Q25L; materiał: aluminium; 2 szt. w opakowaniu

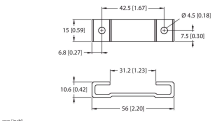

M4-Q25L

6901048

Wspornik montażowy i blok przesuwny do czujników przemieszczeń liniowych LI-Q25L; materiał: stal nierdzewna; 2 szt. w opakowaniu

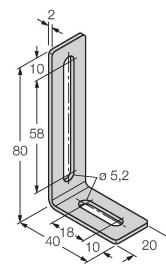

MN-M4-Q25

6901025

Blok przesuwny z gwintem M4 dla tylnej części profilu czujników LI-Q25L; materiał: stal galwanizowana; 10 szt. w opakowaniu

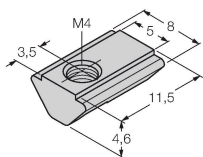

AB-M5

6901057

Złącze osiowe dla prowadzonego elementu pozycjonującego

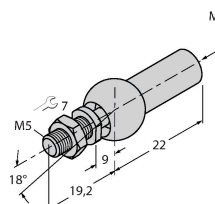

ABVA-M5

6901058

Złącze osiowe dla prowadzonego elementu pozycjonującego, stal nierdzewna

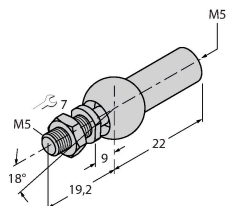

RBVA-M5

6901059

Złącze kątowe dla prowadzonego elementu pozycjonującego, stal nierdzewna

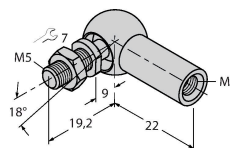

Akcesoria

Rysunek wymiarowy

Typ

Nr kat.

TX1-Q20L60

6967114

Adapter uczący dla enkoderów indukcyjnych, czujników przemieszczenia liniowego i kąтового oraz czujników ultradźwiękowych i pojemnościowych

