

WSC4.4T-0.3/TEL

Actuator- en sensorkabel / PVC – Aansluitkabel

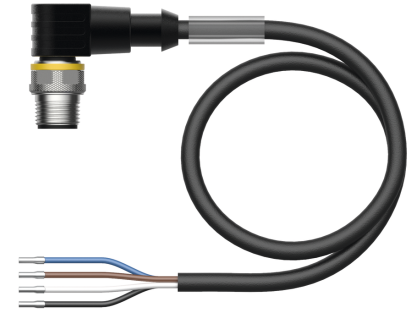
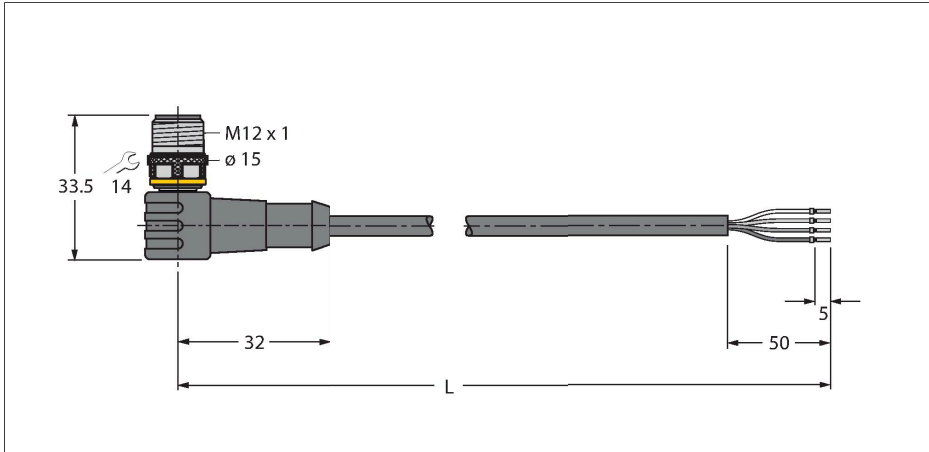

Technische gegevens

Type	WSC4.4T-0.3/TEL
Identnr.	6625094
Connector A	Connector, M12 × 1, Haaks, A-gecodeerd
Aantal polen	4
Contacten	Messing, CuZn, Verguld
Contactdrager	Kunststof, TPU, Zwart
Greep	Kunststof, TPU, Zwart
Wartelmoer/-bout	Messing, CuZn, Vernikkeld
Mechanische levensduur	> 100 Steekcycli
Vervuilingsgraad	3
Beschermingsklasse	IP67, IP69K, Enkel in geschroefde toestand
Kabel	
Kabeldiameter	Ø 4.6 mm ±0.20
Kabellengte	0.3 m
Kabelmantel	PVC, Zwart
Aderisolatie	PVC
Aderdoorsnede	4 x 0.34 mm ²
Draadopbouw	42 x 0.1 mm
Aderkleuren	BN, WH, BU, BK
Elektrische eigenschappen bij +20 °C	
Nominale spanning	250 V
Testspanning	2000 V
Stroombelastbaarheid	4 A
Isolati weerstand	> 30.5 MΩ/km
Elektrische weerstand	Max. 57 Ω/km

Kenmerken



- M12-stekker, haaks, 4-polig
- Mantelmateriaal: PVC
- Mantelkleur zwart
- Chemicaliën- en oliebestendig
- Onontvlambaar
- Zuren- en logenbestendig
- Microben- en hydrolysebestendig
- LABS-vrij
- Beschermingsklasse: IP67, IP69K
- kabellengte: 0,3 meter

Kabeldoorsnede

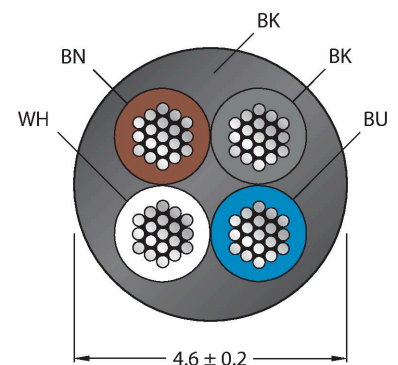

Contactconfiguratie

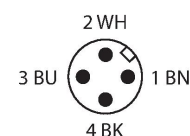

Technische gegevens

Mechanische en chemische eigenschappen

Buigradius (vaste installatie)	≥ 5 x Ø
Buigradius (flexibele inzet)	≥ 10 x Ø
Omgevingstemperatuur (vastgelegd)	-40...+105 °C
Omgevingstemperatuur (bewogen)	-5...+80 °C
Certificaten	cULus

schakelplan

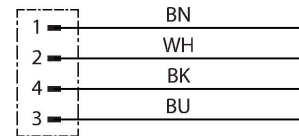

Toebehoren

HA8141-0

6905407

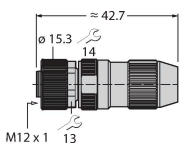

Confectioneerbare contraconnector, M12 x 1, recht, 4-polig, snij-/klem aansluiting, kabeldiameter 4.0 tot 5.1 mm, aderdoorsnede/klemvermogen 0.14 tot 0.34 mm², kunststoffen behuizing, metalen montageoer

HA8241-0

6905401

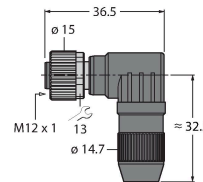

Confectioneerbare contraconnector, M12 x 1, haaks, 4-polig, snij-/klem aansluiting, kabeldiameter 4.0 tot 5.1 mm, aderdoorsnede/klemvermogen 0.14 tot 0.34 mm², kunststoffen behuizing, metalen montageoer

B8141-0

69049

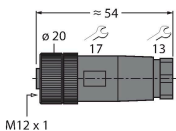

Confectioneerbare contraconnector, M12 x 1, recht, 4-polig, schroefklemmen aansluiting, kabeldiameter 4.0 tot 6.0 mm, aderdoorsnede/klemvermogen 0.14 tot 0.75 mm², kunststoffen behuizing, kunststoffen montageoer

B8241-0

69048

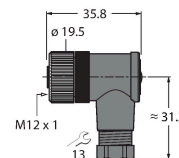

Confectioneerbare contraconnector, M12 x 1, haaks, 4-polig, schroefklemmen aansluiting, kabeldiameter 4.0 tot 6.0 mm, aderdoorsnede/klemvermogen 0.14 tot 0.75 mm², kunststoffen behuizing, kunststoffen montageoer

BM8141-0

6935145

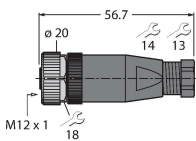

Confectioneerbare contraconnector, M12 x 1, recht, 4-polig, schroefklemmen aansluiting, kabeldiameter 4.0 tot 6.0 mm, aderdoorsnede/klemvermogen 0.25 tot 0.75 mm², kunststoffen behuizing, metalen montageoer

BM8241-0

6935889

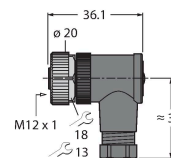

Confectioneerbare contraconnector, M12 x 1, haaks, 4-polig, schroefklemmen aansluiting, kabeldiameter 4.0 tot 6.0 mm, aderdoorsnede/klemvermogen 0.25 tot 0.75 mm², kunststoffen behuizing, metalen montageoer

FW-ERKPM0426-SA-P-0408

100002047

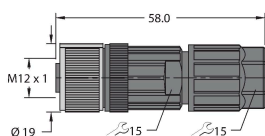

Confectioneerbare contraconnector, M12 x 1, recht, 4-polig, push-in aansluiting, kabeldiameter 4.0 tot 8.0 mm, aderdoorsnede/klemvermogen 0.14 tot 0.75 mm², kunststof behuizing, metalen wartelmoer

FW-ERKPM0416-SA-S-0408

100002283

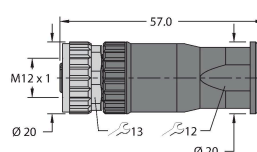

Confectioneerbare contraconnector, M12 x 1, recht, 4-polig, schroefklemmen aansluiting, kabeldiameter 4.0 tot 8.0 mm, aderdoorsnede/klemvermogen 0.25 tot 1.5 mm², kunststoffen behuizing, metalen montageoer

FW-EWKPM0416-SA-S-0408

10002286

Confectioneerbare contraconnector, M12 x 1, haaks, 4-polig, schroefklemmenansluiting, kabeldiameter 4.0 tot 8.0 mm, aderdoorsnede/klemvermogen 0:25 tot 1.5 mm², kunststoffen behuizing, metalen montageoer

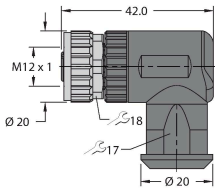

TORQUE-WRENCH-SET-AS

6936170

draaimomentsleutelset; greep met instelbaar draaimoment 0.4 - 1.0 Nm, instelwerktuig draaimoment, gaffelsleutel voor M8 (SW9), gaffelsleutel voor M12 (SW14)

BLANK-LABEL-FOR-CORDSETS-TEL-TXL

6936206

markeringsplaatjes voor TEL- en TXL-leidingen, lengte plaatje: 18 mm, hoogte plaatje: 4 mm, materiaal: polycarbonaat (PC), kleur: wit, halogeenvrij en vlamwerend

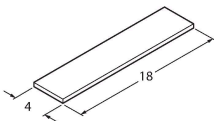

Toebehoren

Afmetingen	Type	Identnr.	
	LABEL-HOLDER-FLEX-PVC	100048170	Pvc etikethouder voor identificatie van verlengkabels (TEL-/TXL-productserie); voor kabeldiameters: min. 5 mm; afmetingen 4 × 18 mm; leveringseenheid: 50 stuks per pakket

