

QS30VR3R W/30'

Opto-sensor – zender-ontvanger systeem (ontvanger)

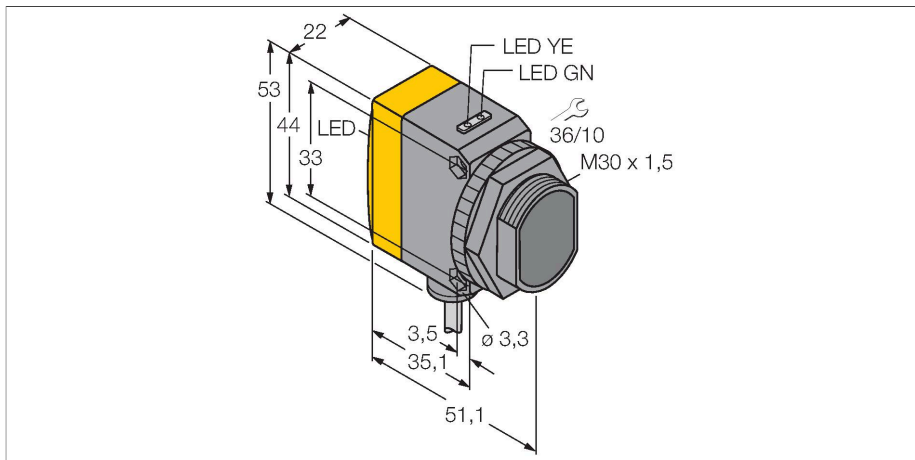

Technische gegevens

Type	QS30VR3R W/30'
Identnr.	3073197
Optische Gegevens	
Functie	Eenrichtingssensor
Bedrijfsmodus	Ontvanger
Reikwijdte	0...60000 mm
Elektrische gegevens	
Bedrijfsspanning	12...250 VDC
Bedrijfsspanning	24...250 VAC
Eigen stroomopname	≤ 22 mA
Uitgangsfunctie	N.O. / N.C., Relaisuitgang
Schakelfrequentie	≤ 100 Hz
Inschakelfoutimpuls onderdrukking	≤ 100 ms
Aansprektijd typisch	< 15 ms
Mechanische gegevens	
Bouwworm	Rechthoekig met schroefdraad, QS30
Afmetingen	Ø 30 x 51.5 x 22 x 44 mm
Materiaal behuizing	Kunststof, Thermoplastische kunststof, geel
Lens	kunststof, Acryl
Elektrische aansluiting	Kabel, 9 m, PVC
Aantal aders	5
Aderdoorsnede	0.5 mm ²
Omgevingstemperatuur	-20...+70 °C
Beschermingsgraad	IP67
Bedrijfsspanningsindicatie	LED, groen
Schakeltoestandsindicatie	LED, geel

Kenmerken

- kabel, PVC, 9 m
- beschermingsgraad IP67
- LED rondom zichtbaar
- bedrijfsspanning: 12...250 VDC of 24...250 VAC
- relaisuitgang, wisselcontact

Aansluitschema

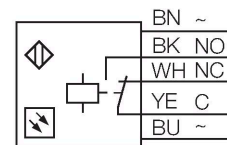

Functieprincipe

Zender-ontvanger systemen bestaan uit een zender en een ontvanger. Zij worden zo gemonteerd dat het licht precies de ontvanger raakt. Indien een voorwerp de lichtstraal onderbreekt of verzwakt, dan wordt een schakelproces in werking gezet. Het grote contrast tussen licht- en donkertoestand en de zeer hoge functiereserves, die voor deze systeemuitvoering typisch zijn, maken het gebruik van deze sensoren mogelijk over grote afstanden.

Reikwijdtecurve
 Functiereserve afhankelijk van de reikwijdte

Technische gegevens

Weergave van de functiereserve LED, geel, knipperend

Tests/certificaten

MTTF 293 Jaren volgens SN 29500 (Ed. 99) 40 °C

Certificaten CE

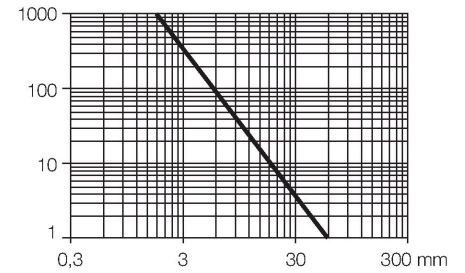

Toebehoren

SMB30A

3032723

montagebeugel, haaks, roestvast staal, voor sensoren met 30mm schroefdraad

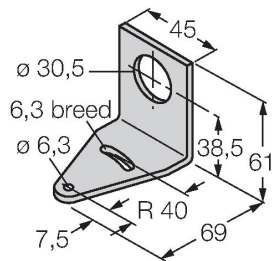

SMBQS30L

3002809

montagebeugel, roestvaststaal, voor bouwvorm QS30

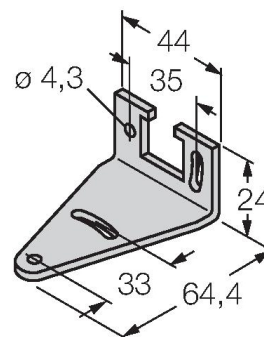

SMBQS30Y

3002811

beschermbehuizing, roestvaststaal, voor bouwvorm QS30

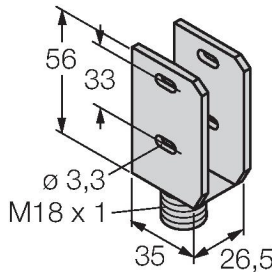

SMBQS30YL

3072741

beschermbehuizing met beschermglas, roestvaststaal, voor bouwvorm QS30

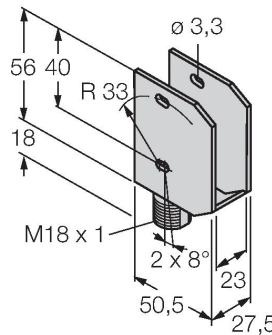

SMB30MM

3027162

montagebeugel, haaks, voor sensoren met 30 mm schroefdraad, brede boorgaten voor nauwkeurige uitlijning

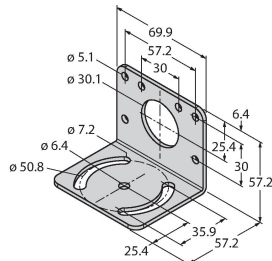

SMB30SC

3052521

montagebeugel, PBT-zwart, voor sensoren met 30 mm schroefdraad, oriënteerbaar

