

# SM2A312LP

## Opto-sensor – retro-reflectieve sensor met polarisatiefilter

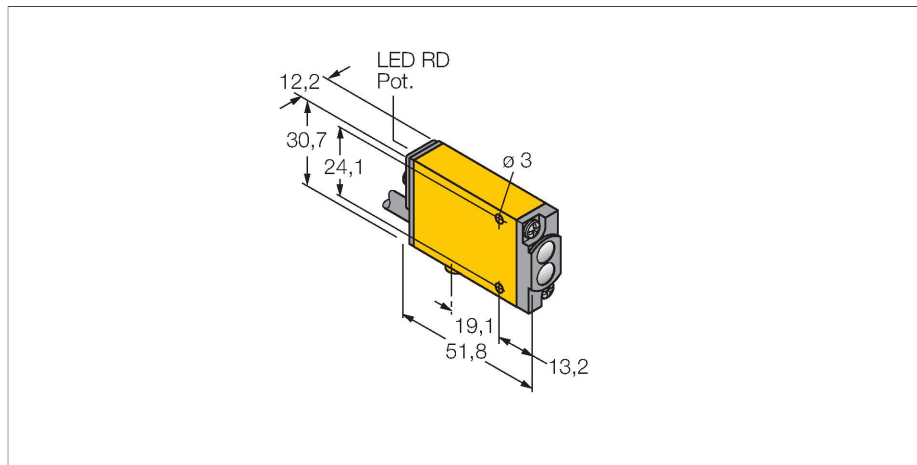

### Kenmerken

- kabel, PVC, 2 m
- beschermingsgraad IP67
- gevoeligheid instelbaar met potentiometer
- instelhulp
- bedrijfsspanning: 24...240 VAC
- bipolaire schakeluitgang
- licht-/donkerschakelend

### Aansluitschema

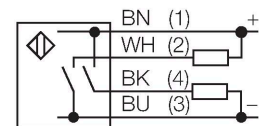

### Technische gegevens

Type	SM2A312LP
Identnr.	3049773
<b>Optische Gegevens</b>	
Functie	Retro-reflectieve sensor
Bedrijfsmodus	Gepolariseerd
reflector meegeleverd:	neen
Lichtsoort	rood gepolariseerd
Golflengte	650 nm
Reikwijdte	0...3000 mm
<b>Elektrische gegevens</b>	
Bedrijfsspanning	24...240 VAC
Uitgangsfunctie	Relaisuitgang
Inschakelfoutimpuls onderdrukking	≤ 300 ms
Aansprektijd typisch	< 4 ms
Instelmogelijkheid	Potentiometer
<b>Mechanische gegevens</b>	
Bouwworm	Rechthoekig met schroefdraad, Mini Beam
Afmetingen	Ø 18 mm
Materiaal behuizing	Kunststof, Thermoplastische kunststof, geel
Lens	kunststof, Acryl
Elektrische aansluiting	Kabel, 2 m, PVC
Aantal aders	2
Omgevingstemperatuur	-20...+70 °C
Beschermingsgraad	IP67
Bijzondere kenmerken	Gekapseld
Weergave van de functiereserve	LED

### Functieprincipe

Bij retro-reflectieve sensoren bevinden zender en ontvanger zich in één behuizing. De lichtstraal van de zender wordt op een reflector gericht, die deze naar de ontvanger terugkaatst. Wanneer een voorwerp gedetecteerd wordt, onderbreekt deze de lichtstraal. Retro-reflectieve sensoren beschikken over enkele voordelen van de zender-ontvanger systemen (een goed contrast en grote functiereserve). Bovendien moet slechts één apparaat worden geïnstalleerd en aangesloten. Nadelen zijn de kleinere reikwijdte en storingen die kunnen optreden door glanzende voorwerpen bij sensoren zonder polarisatiefilter.

Reikwijdtecurve  
functiereserve afhankelijk van de reikwijdte

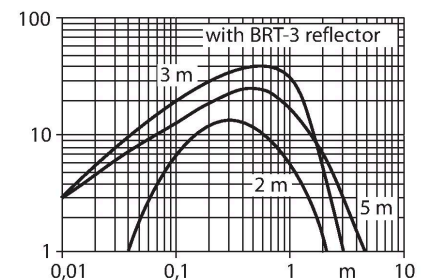

## Technische gegevens

### Tests/certificaten

Certificaten

CE, cURus, CSA

## Toebehoren

SMB18A

3033200

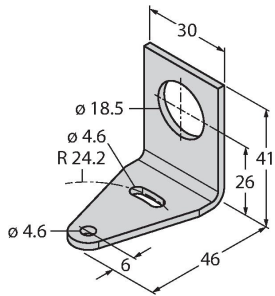

montageklem, haaks, roestvast staal, voor sensoren met 18 mm schroefdraad

SMB18AFAM10

3012558

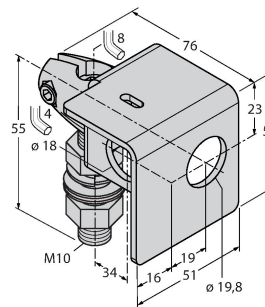

montagebeugel, materiaal VA 1.4401, voor 18 mm schroefdraad, schroefdraad M10 x 1,5

SMB18SF

3052519

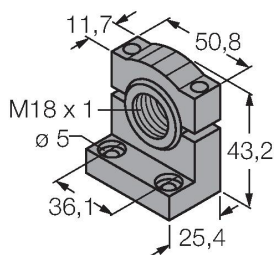

montagebeugel, PBT-zwart, voor sensoren met 18 mm schroefdraad, uitlijnbaar

SMB312B

3025519

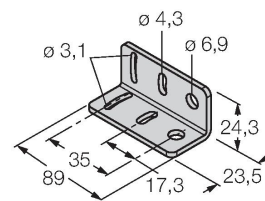

montagebeugel, roestvaststaal, voor bouwvorm MINI-BEAM NAMUR

SMB3018SC

3053952

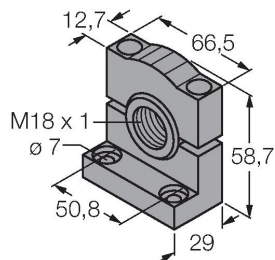

montagebeugel, PBT-zwart, voor sensoren voor 18mm schroefdraad

Toebehoren

Afmetingen	Type	Identnr.	
<p> <math>\varnothing 5.2 [0.21]</math>  <math>7 [0.28]</math>  <math>\varnothing 81 [3.19]</math> </p>	<p>BRT-3</p>	<p>3016164</p>	<p>Ronde reflector, reflectiefactor 1.0, materiaal acryl, omgevingstemperatuur -20...+60 °C</p>