

REI-43H38S-4C512-H1181

codeur incrémental

Industrial-Line

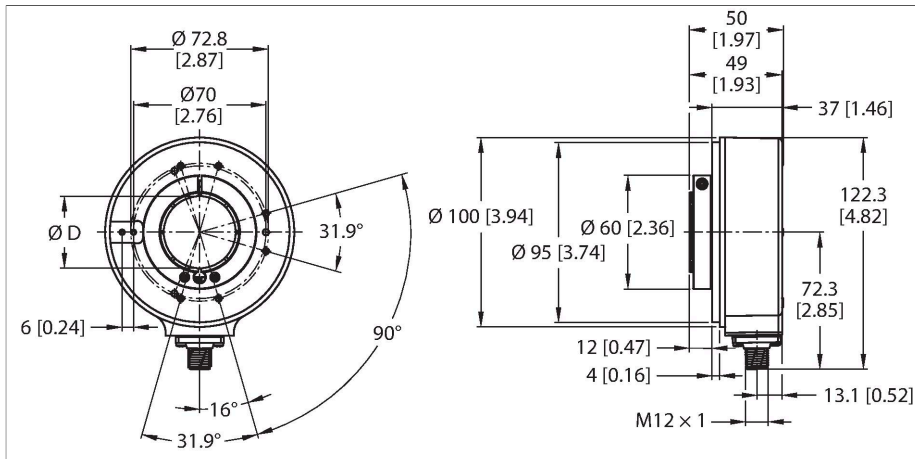

Données techniques

Type	REI-43H38S-4C512-H1181
N° d'identification	100011445
Principe de mesure	optique
Caractéristiques générales	
Vitesse de rotation max.	6 000 tours/min
Moment d'inertie du rotor	220 × 10 ⁻⁶ kgm ²
Couple de démarrage	< 0.2 Nm
Type de sortie	Incrémental
Résolution incrémentale	512 ppr
Données électriques	
Tension de service U _B	10...30 VDC
Consommation propre à vide	≤ 120 mA
Courant de sortie	≤ 20 mA
Protection contre les courts-circuits	oui
Protection contre les ruptures de câble/inversions de polarité	oui
Fréquence d'impulsion maximale	300 kHz
Niveau de signal élevé	min. 2.5 V
Niveau de signal bas	max. 0.5 V
Fonction de sortie	8 fils, RS422 / TTL, avec signal inversé
Données mécaniques	
Type de bride	bride sans élément de fixation
Diamètre de bride	Ø 100 mm
Type d'arbre	arbre sortant
Diamètre d'arbre D (mm)	38
Diamètre d'arbre D	1.496 in

Caractéristiques

- Bride sans élément de fixation, Ø 100 mm
- Arbre creux, Ø 38 mm
- Principe de mesure optique
- Matériau de l'arbre : acier inoxydable
- Mode de protection IP65 côté arbre
- -40 ... +80 °C
- Max. 6 000 tr/min
- 10...30 VDC
- RS422/TTL avec signal inversé
- Fréquence d'impulsions max. 300 kHz
- connecteur M12 x 1, 8 pôles
- 512 impulsions par tour

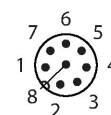
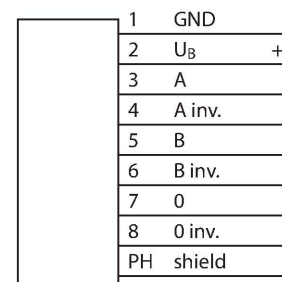

Données techniques

Matériau d'arbre	acier non oxydant
Matériau de boîtier	fonte de zinc
Raccordement électrique	Connecteur, M12 × 1
	8 pôles
Charge axiale sur arbres	100 N
Charge radiale sur arbres	200 N
Conditions ambiantes	
Température ambiante	-40...+80 °C
Résistance aux oscillations (EN 60068-2-6)	10 g (100 m/s ²), 10...2 000 Hz
Résistance aux chocs (EN 60068-2-27)	200 g (2 000 m/s ²), 6 ms
Mode de protection	IP65
Protection class shaft	IP65

Accessoires

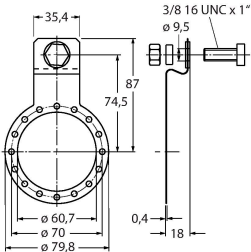
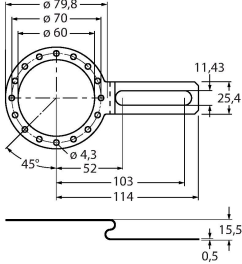
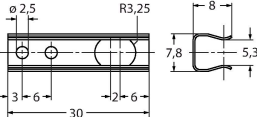
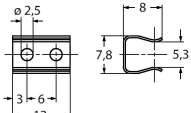
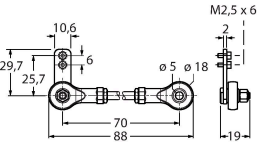
<p>RSA-7 1544808</p> <p>insert d'isolement, diamètre extérieur 38 mm, diamètre intérieur 12 mm</p>	<p>RSA-10 1545465</p> <p>insert d'isolement, diamètre extérieur 38 mm, diamètre intérieur 25 mm</p>
<p>RSA-11 1545469</p> <p>insert d'isolement, diamètre extérieur 38 mm, diamètre intérieur 16 mm</p>	<p>RME-5 1544616</p> <p>tête de fixation en acier inoxydable pour codeur à arbre creux, diamètre primitif de référence 149 mm, pour les applications à jeu axial</p> 
<p>RME-6 1544617</p> <p>tête de fixation en acier inoxydable pour codeur à arbre creux, diamètre primitif de référence variable 104... 206 mm, pour les applications avec des points de fixation sur un diamètre primitif de référence variable</p> 	<p>RME-10 1544621</p> <p>Élément de fixation en acier inoxydable pour codeur à arbre creux, diamètre primitif de référence 110 mm, pour les applications à jeu axial élevé</p> 
<p>RME-11 1544622</p> <p>Élément de fixation en acier inoxydable pour codeur à arbre creux, diamètre primitif de référence 76 mm, pour les applications à encombrement réduit</p> 	<p>RME-15 1544626</p> <p>bras de fixation en métal pour codeur à arbre creux, longueur 70 mm; pour les applications à jeu axial et radial bas, réglable de manière flexible</p> 

RME-16

1544627

bras de fixation en métal pour codeur à arbre creux, longueur 100 mm; pour les applications à jeu axial et radial bas, réglable de manière flexible

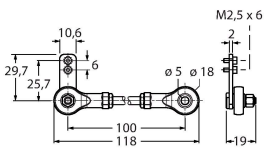

RME-17

1544628

bras de fixation en métal pour codeur à arbre creux, longueur 150 mm; pour les applications à jeu axial et radial bas, réglable de manière flexible

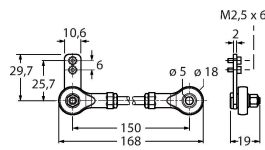

RME-18

1544629

accouplement stator en acier inoxydable pour codeur à arbre creux, diamètre primitif de référence 119 mm, pour les applications à jeu axial et radial avec dynamique élevée



Accessoires

Dimensions	Type	N° d'identification	
	RKC8T-2/TXL	6625142	Câble de raccordement, connecteur femelle M12, droit, 8 broches, longueur de câble : 2 m, matériau de la gaine : PUR, noir ; homologation cULus
	WKC8T-2/TXL	6625145	Câble de raccordement, connecteur femelle M12, coudé, 8 broches, longueur de câble : 2 m, matériau de la gaine : PUR, noir ; homologation cULus