

Accesorios

Transductor de posición

Para los codificadores RI-QR24

P2-RI-QR24

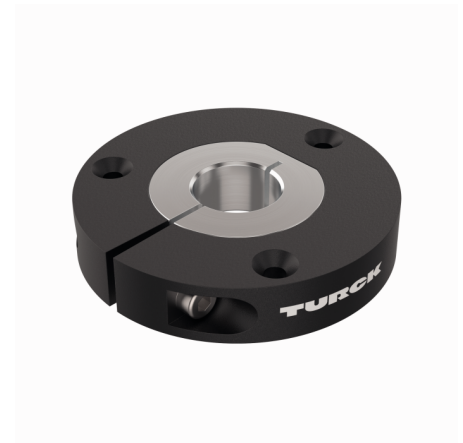
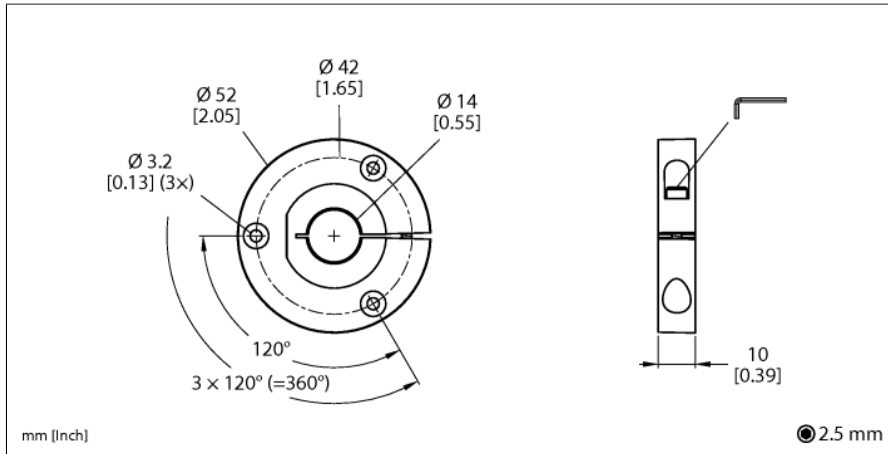

- Transductor de posición para conexión en ejes de Ø 14mm

Tipo	P2-RI-QR24
N.º de ID	1590922
Material de la cubierta	Metal/plástico