

# LI700P0-Q25LM0-IOLX3-H1141

## sensor de recorrido lineal inductivo – IO-Link

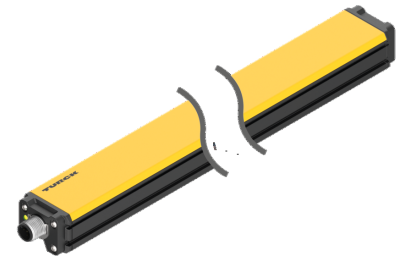
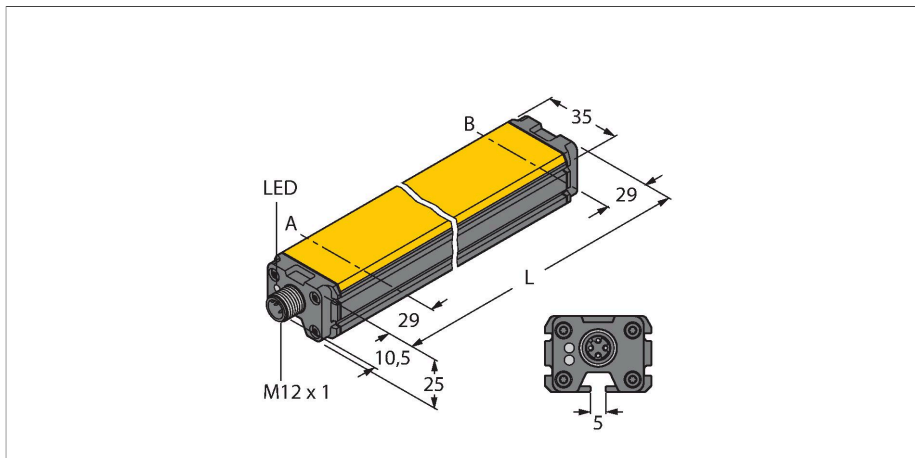

Tipo	LI700P0-Q25LM0-IOLX3-H1141
N.º de ID	100012830
Principio de medición	Inductivo
<b>Datos generales</b>	
Alcance de la medición	700 mm
Distancia nominal	1.5 mm
Zona ciega a	29 mm
Zona ciega b	29 mm
Precisión de repetición	≤ 0.02 % del valor final
Desviación de linealidad	≤ 0.04 % v. f. también bajo la influencia de golpes y vibración
Variación de temperatura	≤ ± 0.0001 %/K
Histéresis	Se omite como cuestión de principio.
<b>Datos eléctricos</b>	
Tensión de servicio	15...30 VCC
Ondulación residual	≤ 10 % U <sub>ss</sub>
Tensión de control de aislamiento	≤ 0.5 kV
Protección cortocircuito	sí
Protección ante corto-circuito/polaridad inversa	sí (alimentación de tensión)
Protocolo de comunicación	IO-Link
Diagnostic	El transductor de posición no se encuentra dentro del rango de detección mediante el bit de diagnóstico
Tasa de exploración	5000 Hz
Consumo de corriente	< 100 mA
<b>IO-Link</b>	
Especificación IO-Link	V 1.1
Parametrización	FDT/DTM
Communication mode	COM 3 (230.4 kBaud)

- rectangular, aluminio / plástico
- Varias posibilidades de montaje
- El rango de medición se muestra a través de los indicadores LED
- Inmunidad frente a los campos de interferencias electromagnéticas
- Zonas ciegas extremadamente cortas
- Valor de proceso en el telegrama IO-Link de 32 bits
- 15...30 VCC
- Conector macho M12 × 1, 4 polos

### Esquema de conexiones

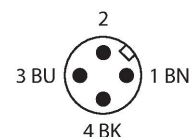
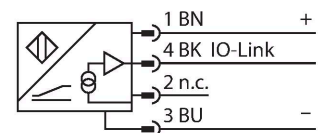

### Principio de Funcionamiento

El principio de medición de los sensores de recorrido lineal se basa en un acoplamiento de circuito oscilante entre el transductor de posición y el sensor, poniéndose a disposición una señal de salida proporcional a la posición del transductor. Los robustos sensores no necesitan mantenimiento, ni están sujetos a desgaste, gracias al principio de funcionamiento sin contacto, destacando además por su reproducibilidad, resolución y linealidad en un extenso rango de temperaturas. La innovadora técnica

proporciona una resistencia a los campos magnéticos de corriente alterna y continua.

Amplitud de los datos del proceso	32 bit
Minimum cycle time	1 ms
Polo de función 4	IO-Link
<b>Datos mecánicos</b>	
Diseño	Perfil, Q25L
Medidas	758 x 35 x 25 mm
Material de la cubierta	Plástico/aluminio, PA6-GF30, Anodizado
Material de la cara activa	plástico, PA6-GF30
Conexión eléctrica	Conectores, M12 x 1
<b>Condiciones ambientales</b>	
Temperatura ambiente	-25...+70 °C
Resistencia a la fatiga por vibraciones (EN 60068-2-6)	20 g; 1,25 h/ejes; 3 ejes
Resistencia al choque (EN 60068-2-27)	200 g; 4 m ½ sinusoidal
Grado de protección	IP67
MTTF	138 Años según SN 29500 (ed. 99) 20 °C
Indicación de la tensión de servicio	LED, Verde
Indicación del rango de medición	LED multifunción, verde, amarillo, amarillo intermitente

## Instrucciones y descripción del montaje

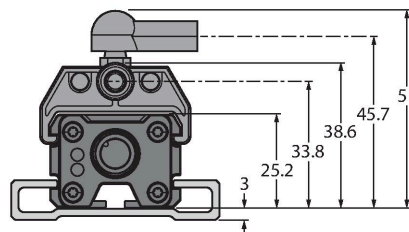
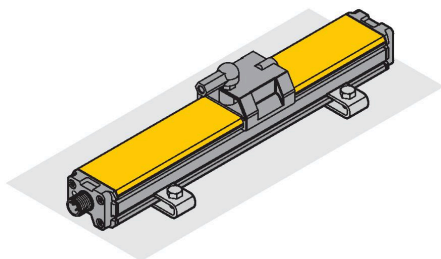

Una amplia gama de accesorios de montaje permite múltiples opciones de instalación. El principio de medición basado en un acoplamiento de circuito oscilante permite que el sensor no sufra perturbaciones debido a piezas de hierro imantadas u otros campos de perturbación.

Indicación del rango de medición por LED Verde:

El transductor de posición se encuentra dentro del rango de medición

Amarillo:

El transductor de posición se encuentra dentro del rango de medición con calidad de señal reducida (p. ej. a demasiada distancia)

Amarillo intermitente:

El transductor de posición no se encuentra dentro del rango de detección

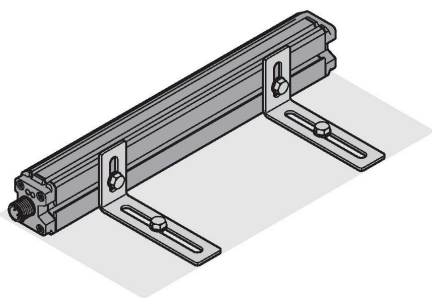

## P1-LI-Q25L

6901041

Transductor de posición guiado para los sensores de posición lineal LI-Q25L, se inserta en la ranura del sensor

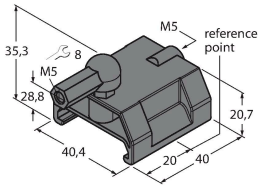

## P2-LI-Q25L

6901042

Transductor de posición libre para los sensores de posición lineal LI-Q25L; la distancia nominal al sensor es de 1,5 mm; se empareja con el sensor de posición lineal a una distancia de hasta 5 mm o un desplazamiento transversal de hasta 4 mm.

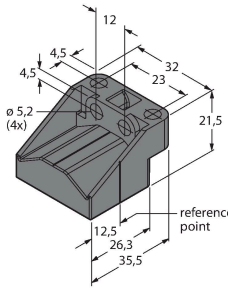

## P3-LI-Q25L

6901044

Transductor de posición libre para los sensores de posición lineal LI-Q25L; utilizable con un desplazamiento de 90°; la distancia nominal al sensor es de 1,5 mm; se empareja con el sensor de posición lineal a una distancia de hasta 5 mm o un desplazamiento transversal de hasta 4 mm.

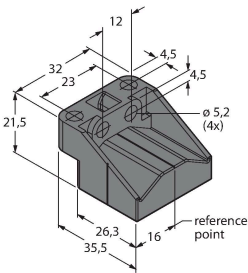

## P6-LI-Q25L

6901069

Transductor de posición libre para los sensores de posición lineal LI-Q25L; la distancia nominal al sensor es de 1,5 mm; se empareja con el sensor de posición lineal a una distancia de hasta 5 mm o un desplazamiento transversal de hasta 4 mm.

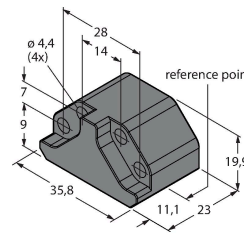

## P7-LI-Q25L

6901087

Transductor de posición guiado para los sensores de posición lineal LI-Q25L, sin rótula

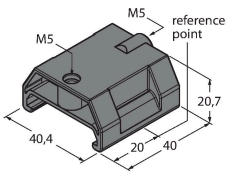

## M1-Q25L (2 PCS)

6901045

Base de montaje para los sensores de posición lineal LI-Q25L; material: aluminio; 2 unidades por bolsa

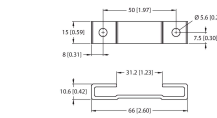

## M2-Q25L

6901046

Base de montaje para los sensores de posición lineal LI-Q25L; material: aluminio; 2 unidades por bolsa

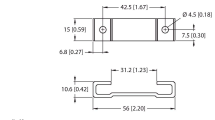

## M4-Q25L

6901048

Soporte de montaje y bloque deslizante para los sensores de posición lineal LI-Q25L; material: acero inoxidable; 2 unidades por bolsa

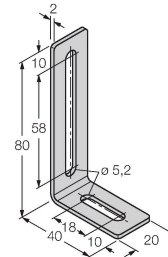

## MN-M4-Q25

6901025

Bloque deslizante con rosca M4 para el perfil trasero del LI-Q25L; material: acero galvanizado; 10 piezas por bolsa

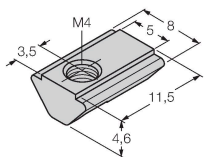

## AB-M5

6901057

Junta axial para transductor guiado de posición

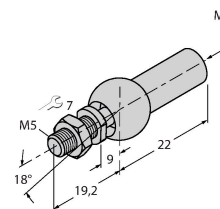

ABVA-M5

6901058

articulación axial para transductor de posición guiado; material: acero inoxidable

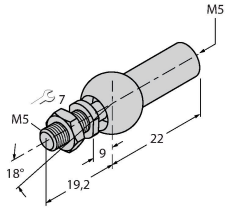

RBVA-M5

6901059

articulación angular para transductor de posición guiado; material: acero inoxidable

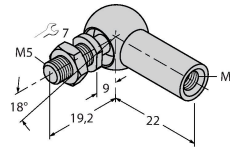

Dibujo acotado

Tipo

N.º de ID

RKC4T-2-RSC4T/TXL

6625604

Cable de extensión, conector hembra M12, recto, de 3 polos a conector macho M12, recto, de 3 polos; longitud del cable: 2 m; material de revestimiento: PUR, negro; aprobación cULus

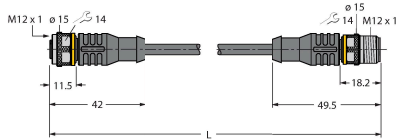

RKC4T-2/TXL

6625500

Cable de conexión, conector hembra M12, recto, de 3 polos, longitud del cable: 2 m; material de revestimiento: PUR, negro; aprobación cULus

