

# LRS510-10-34-LI2UPN8-H1141

## Sensores de radar – Nivel de llenado

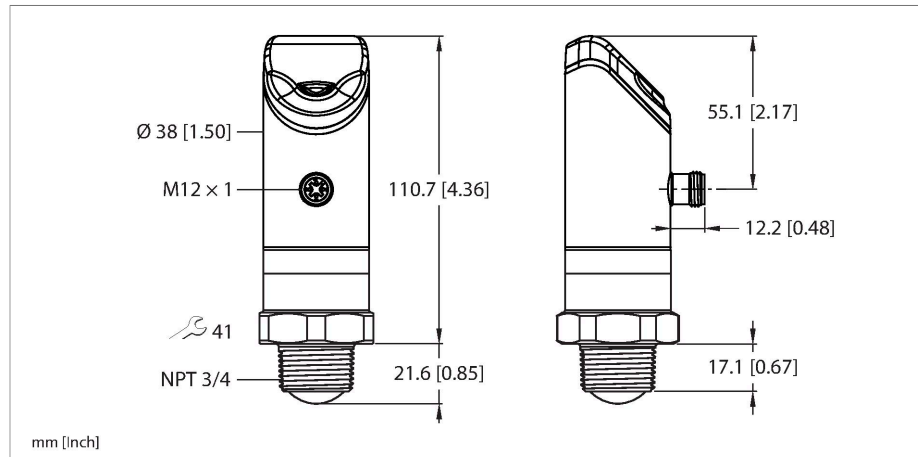

Tipo	LRS510-10-34-LI2UPN8-H1141
N.º de ID	100012730
<b>Datos de radar</b>	
Función	Pulsador de radar
Rango de frecuencias	122 - 123 GHz
Alcance	350...10000 mm
Resolución	1 mm
Tamaño mínimo rango de medición	500 mm
Tamaño mínimo rango de conmutación	50 mm
Error de linealidad	≤ ± 0.1 %
Longitud del canto del elemento de mando nominal	100 mm
Potencia de salida EIRP	10 dBm
Ángulo de abertura	10 °
Precisión de repetición	2 mm
Histéresis	≤ 50 mm
<b>Datos eléctricos</b>	
Tensión de servicio	18...33 VCC
Ondulación residual	< 10 % U <sub>ss</sub>
Corriente DC nominal	≤ 250 mA
Corriente sin carga	≤ 100 mA
Corriente residual	≤ 0.1 mA
Protección cortocircuito	sí / cíclica
Protección contra polaridad inversa	sí
Protocolo de comunicación	IO-Link

- Alcance: 10 m
- Zona ciega: 35 cm
- Resolución: 1 mm
- Ángulo de abertura del haz del radar: ±5°
- Distancia, nivel, volumen o % de salida
- Aprobado conforme a ETSI 305550-2
- Aprobado conforme a FCC/CFR. 47 Parte 15.
- Conector macho, M12 × 1, 4 polos
- Voltaje de servicio 18...33 VCC
- Salida de conmutación intercambiable entre PNP/NPN
- Salida analógica intercambiable entre 4...20 mA/0...10 V
- Detección automática de corriente/voltaje
- IO-Link
- Pantalla de 4 dígitos, 2 colores y 14 segmentos
- Carcasa giratoria en 180° después del montaje de la conexión del proceso
- Conexión del proceso NPT 3/4"
- Resistencia de presión de -1...16 bar rel.

### Esquema de conexiones

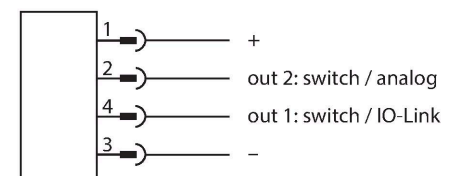

LRS510-10-34-LI2UPN8-H1141

Salida eléctrica	Programable por NA/NC, PNP/NPN, salida analógica
Salida 2	salida analógica o de conmutación
Salida de corriente	4...20 mA
Salida de voltaje	0...10 V
Resistencia de carga de la salida de corriente	≤ 0.5 kΩ
Resistencia de carga de la salida de tensión	≥ 2 kΩ
Caída de tensión a I <sub>e</sub>	≤ 2 V
Frecuencia de conmutación	≤ 10 Hz
Tiempo de respuesta típica	< 10 ms

<b>IO-Link</b>	
Especificación IO-Link	V 1.1
IO-Link port type	Class A
Communication mode	COM 3 (230.4 kBaud)
Amplitud de los datos del proceso	80 bit
Información sobre los valores de medición	64 bit
Información sobre los puntos de conmutación	4 bit
Tipo de frame	2.2
Minimum cycle time	5 ms
Polo de función 4	IO-Link
Function Pin 2	Analógico
Maximum cable length	20 m
Profile support	Smart Sensor Profile

<b>Datos mecánicos</b>	
Diseño	Con indicador (sonda integrada), LRS
Medidas	Ø 38 x 132.3 x 38 x 50.2 mm
Material de la cubierta	Acero inoxidable/Plástico, 1.4404 (AISI 316L)/poliacrilamida al 50 % GF UL 94 V-0 PEEK
Lente	Plástico, PEEK
Par de apriete máx. de la tuerca de la carcasa	45 Nm
Conexión eléctrica	Conectores, M12 × 1
Conexión de procesos	3/4" NPT
Temperatura ambiente	-25...+65 °C
Temperatura de almacén	-40...+85 °C
Resistencia a la presión	16 bar
Grado de protección	IP67

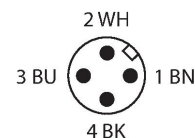

## Principio de Funcionamiento

Un radar FMCW es un radar de onda continua con modulación de frecuencias. La abreviatura procede de la denominación inglesa Frequency Modulated Continuous Wave. Los equipos de radar de onda continua no modulados tienen la desventaja de que no pueden medir ninguna distancia debido a la falta de referencia temporal. Esa referencia temporal para la medición de distancias en objetos estáticos puede generarse con ayuda de una modulación de frecuencias. Con este método se emite una señal que modifica constantemente la frecuencia. Para limitar el rango de frecuencias y facilitar la evaluación se emplea una frecuencia periódica, ascendente y descendente linealmente. La tasa de modificación  $df/dt$  se mantiene constante. Cuando se recibe una señal de eco esta tiene un retardo de ejecución como en los radares de impulsos y por lo tanto una frecuencia diferente proporcional a la distancia.

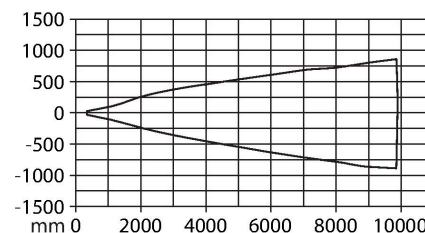

## IP69K

	Sin evaluación de UL
Indicación estado de conmutación	2 LED, Amarillo
Resistencia a la vibración	20 g (10-2000 Hz), EN 600068-2-6
Control de choques	EN 60068-2-27
Resistencia al choque	50 g (11 ms)
EMV	EN 61000-6-2:2019 ETSI EN 301489-3 v.1.6.1
Aprobaciones	CE, ETSI, FCC, UL

Dibujo acotado	Tipo	N.º de ID	
----------------	------	-----------	--



RKC4.4T-2/TEL 6625013

Cable de conexión, conector hembra M12, recto, de 4 polos, longitud del cable: 2 m; material de revestimiento: PVC, negro; aprobación cULus

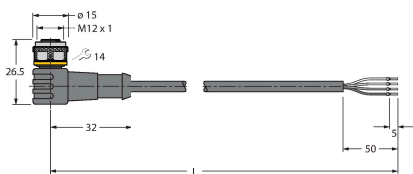

WKC4.4T-2/TEL 6625025

Cable de conexión, conector hembra M12, acodado, de 4 polos, longitud del cable: 2 m; material de revestimiento: PVC, negro; aprobación cULus

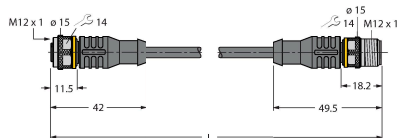

RKC4.4T-2-RSC4.4T/TEL 6625208

Cable de extensión, conector hembra M12, recto, de 4 polos a conector macho M12, recto, 4 polos; longitud del cable: 2 m; material de revestimiento: PVC, negro; aprobación cULus

Dibujo acotado	Tipo	N.º de ID	
----------------	------	-----------	--

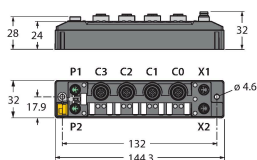

TBEN-S2-4IOL 6814024

módulo E/S multiprotocolo compacto, 4 IO-Link Master 1.1 clase A, 4 canales PNP digitales universales de 0,5 A