

SMI306EQ

Optosenzor – jednocestná závora (vysílač)

Vlastnosti

- jiskrově bezpečný (Ex ia)
- provozní teplota: -40...+70 °C
- konektor MINI, 3pinový
- stupeň krytí IP67
- napájecí napětí: 10...30 VDC

Schéma zapojení

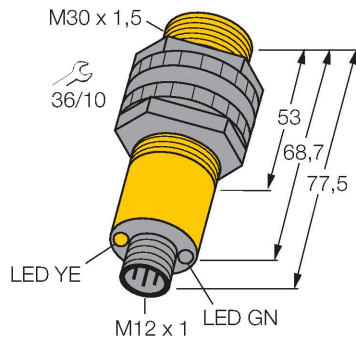
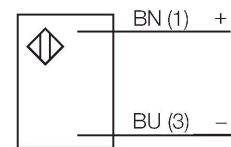

Technické údaje

Typ	SMI306EQ
ID č.	3035268
Optická data	
Funkce	jednocestná závora
Druh provozu	vysílač
Barva světla	IR
Vlnová délka	950 nm
Rozsah	0...140000 mm
Elektrické údaje	
Napájecí napětí	10...30 VDC
Zvlnění	< 10 % U _{ss}
Doba ustálení	≤ 0 ms
Reakční čas typický	< 10 ms
Mechanické údaje	
Pouzdro	trubka, S30
Rozměry	Ø 30 x 77.5 mm
Materiál pouzdra	plast, termoplastický materiál
Čočka	plast, akrylát
Elektrické připojení	konektor, 7/8", PVC
Počet žil	3
Okolní teplota	-40... +70 °C
Stupeň krytí	IP67
Speciální vlastnosti	zapouzdřeno
Indikace napájení	LED, zelená
Indikace funkční rezervy	LED
Testy / certifikáty	
Certifikáty	CE, UL, CSA

Funkční princip

Jednocestné závory se skládají z jednoho vysílače a jednoho přijímače. Světlo z vysílače je nasměrováno přesně na přijímač. Přerušení nebo oslabení světelného paprsku objektem vyvolá sepnutí. Všude tam, kde mají být snímány neprůsvitné objekty, jsou jednocestné závory nejspolehlivějšími optosenzory. Vysoký kontrast mezi stavem světlo a tma a velmi vysoké funkční rezervy, které jsou pro tento pracovní režim typické, umožňují provoz na velké vzdálenosti a za těžkých podmínek.

Akční rádius

Funkční rezerva v závislosti na dosahu

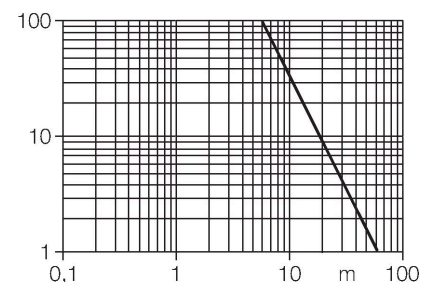

Příslušenství

SMB30A

3032723

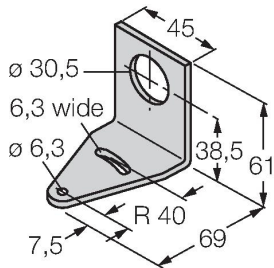

Montážní úhelník, nerez, pro závitová pouzdra M30

SMB30FAM10

3011185

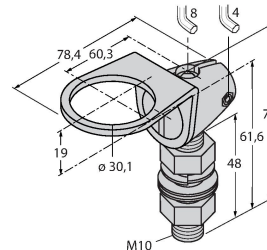

Montážní úchytka, nerez, pro závit 30 mm, závit M10 x 1,5

SMB30SC

3052521

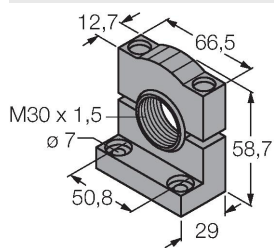

Montážní úchytka, černý PBT, pro závitová pouzdra M30, otočná

SMBAMS30P

3073135

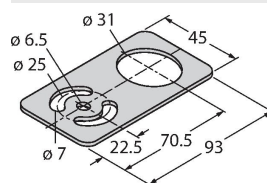

Montážní deska, nerez, pro závitová pouzdra M30