

PKW3S-5/TXL

执行器/传感器电缆，PUR – Connection cable

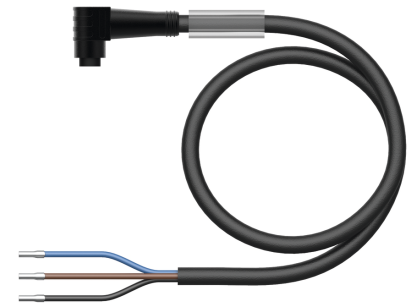
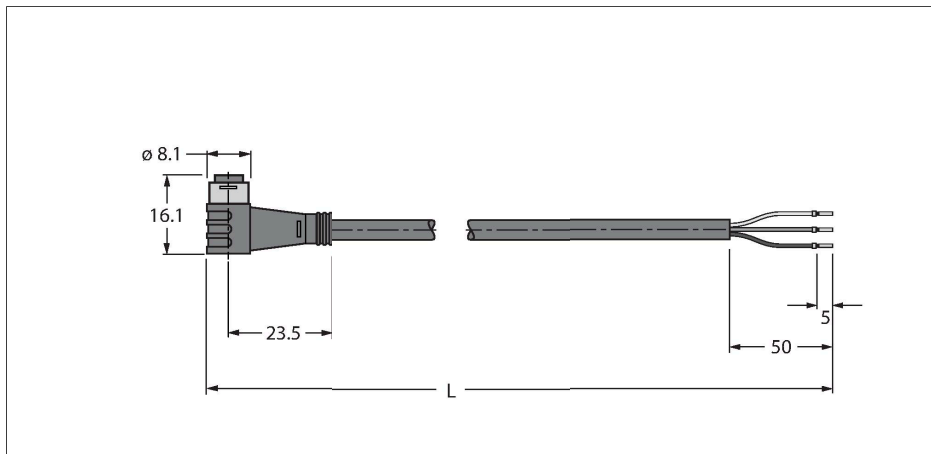

技术数据

型号	PKW3S-5/TXL
货号	6627346
接插件A	孔头, Ø 8 mm, 弯角
针脚数量	3
触点	铜, CuZn, 镀金
触点夹紧	塑料, TPU, 黑色
拧接把手	塑料, TPU, 黑色
Seal	塑料, FPM/FKM
固定扭矩	0.5 ... 0.6 Nm (观察计数器最大扭矩!)
机械寿命	> 100 插接次数
污染程度	3
保护类型	IP67, (插入)
电缆	
线缆直径	Ø 4.1 mm ±0.20
线缆长度	5 m
线缆护套	PUR, 黑色
导线绝缘性	PP
线芯横截面	3 x 0.34 mm ²
绞合线, 布置	42 x 0.1 mm
线圈颜色	BN, BU, BK
电气性能@20°C	
额定电压	50 V _{AC} /60 V _{DC}
测试电压	2000 V
电流	4 A
绝缘阻抗	> 30.5 MΩ/km
正向电阻	最大值 57 Ω/km

特点



- Female Ø 8 mm, angled, 3-pin, snap-on type
- 外皮材质: PUR
- 黑色护套
- 适用于拖链场合
- 抗焊接火花
- 抗油及UV辐射和化学腐蚀
- 阻燃性
- 无卤素和PVC, LABS
- 尤其耐磨损
- RoHS 符合
- 防护等级IP67
- 电缆长度: 5.0 m

导线横截面

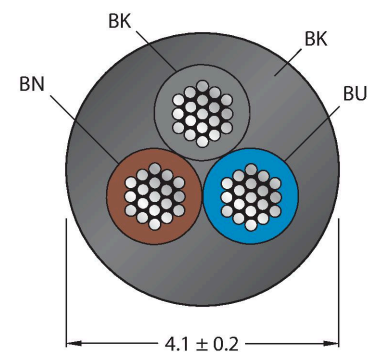

触点分配

技术数据

机械和化学性能	
弯曲半径 (固定式安装)	≥ 5 x Ø
弯曲半径 (柔性)	≥ 10 x Ø
弯曲半径	≥ 5 百万
容许加速度	最高 5 m/s ²
容许水平传播路径	5 m (5 m/s ² 时)
容许垂直传播路径	2 m (5 m/s ² 时)
容许遍历速度	3.3 m/s
扭应力	± 180 °/m
环境温度 (固定)	-50...+80 °C
环境温度 (移动)	-25...+80 °C
环境温度 (拖链)	-25...+60 °C
认证	cULus



电路图



附件

BLANK-LABEL-FOR-CORDSETS-TEL-TXL 6936206

TEL 和 TXL 线缆标签, 长度: 18 mm, 高度: 4 mm, 材料: 聚碳酸酯 (PC), 颜色: 白色, 不含卤素, 阻燃

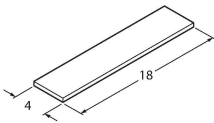

HAS5131-0 6905402

现场可接线公头连接器, M8 x 1, 直型, 3针, 绝缘刺穿连接, 电缆引线 2.5-5.1 mm, 线芯横截面/终端容量 0.14-0.34 mm², 塑料外壳, 金属螺母

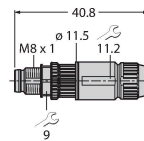

BS5133-0 6901012

Konfektionierbarer Stecker, M8 x 1, gerade, 3-polig, Schraubklemmanschluss, Leitungsdurchlass 3.5 bis 5.0 mm, Adernquerschnitt/ Klemmvermögen 0.14 bis 0.50 mm², Kunststoffgehäuse, Metallüberwurfschraube

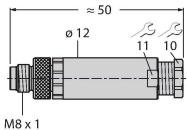

HS5131-0 6902710

现场可接线公头连接器, M8 x 1, 直型, 3针, 压接工艺, 电缆引线 4.0-5.0 mm, 线芯横截面/终端容量 0.14-0.34 mm², 塑料外壳, 金属螺母

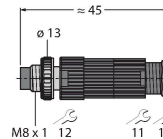

HS5231-0 6902810

现场可接线公头连接器, M8 x 1, 弯角型, 3针, 压接工艺, 电缆引线 4.0-5.0 mm, 线芯横截面/终端容量 0.14-0.34 mm², 塑料外壳, 金属螺母

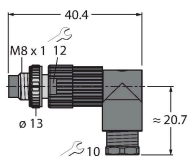

FW-PRKPM0320-SA-S-0406 100002292

现场可接线母头连接器, M8 x 1, 直型, 3针, 螺旋式接线柱连接, 电缆引线 4.0至5.5 mm, 线芯横截面/接线柱可容面积 0.14至0.5 mm², 塑料外壳, 金属连接螺母

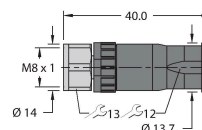

附件

尺寸图

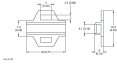

型号

LABEL-HOLDER-FLEX-PVC

货号

100048170

用于标识延长线缆的PVC标签夹 (TEL/
TXL产品系列) ; 适用的线缆直径 : 最
小5 mm ; 尺寸为4 × 18 mm ; 包装规
格 : 每包50件